



# CADprofi 2022.09/11



Din distributør for CADProfi i Danmark.

[www.cadprofi.dk](http://www.cadprofi.dk) – Mob.: 4073 6058

## ✓ CADprofi – nye polyline tegnestile i skematiske linjer

Muligheden for at tegne afrundede og affasede polyliner i skematiske linjer er blevet tilføjet til CADprofi.



[Se film](#)

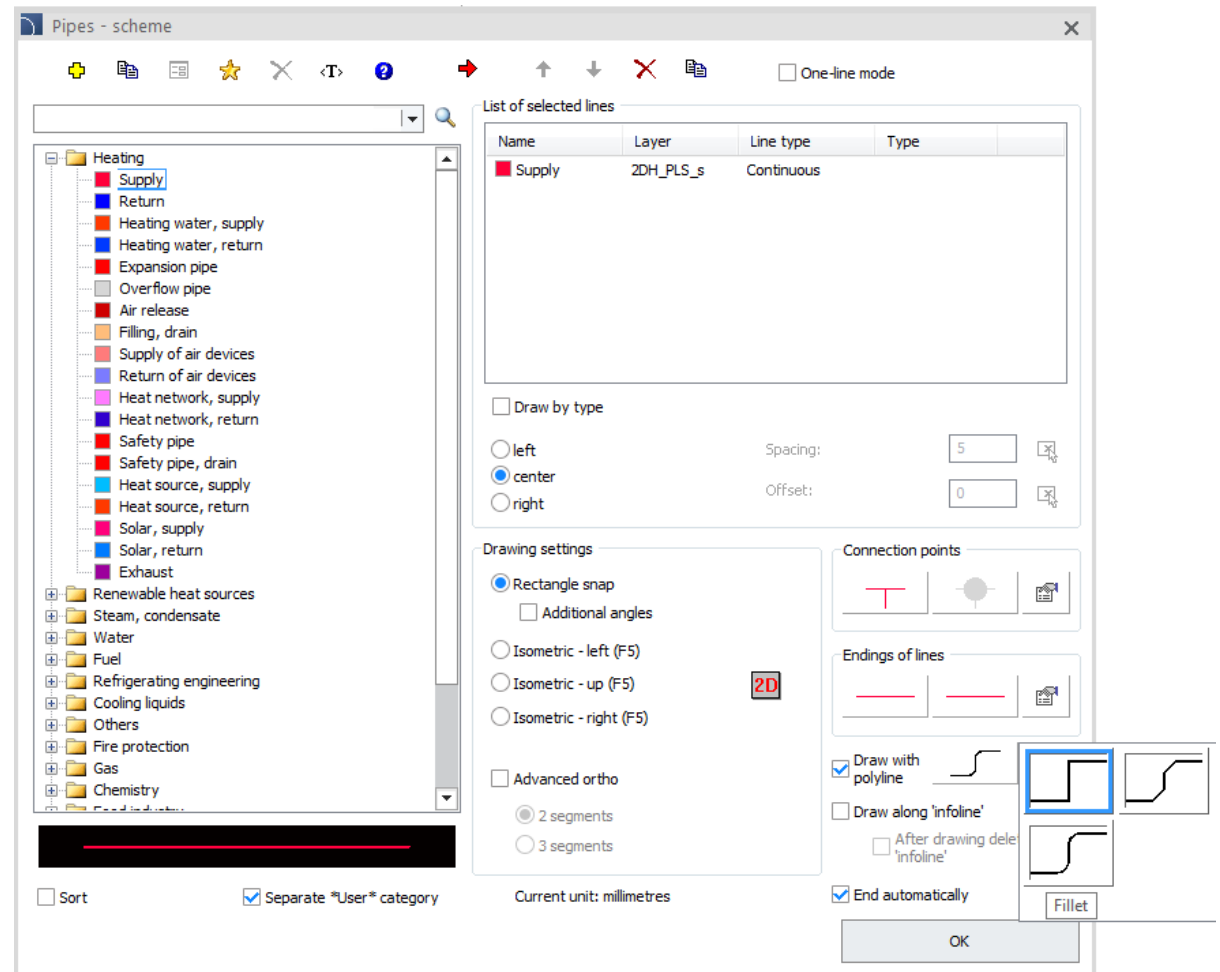

## ✓ CADprofi – automatiske mærker

Nye typer automatiske markeringer er blevet tilføjet til mærkningskommandoen i alle CADprofi-moduler.

Derudover er databasen med tilgængelige attributter blevet opdateret.

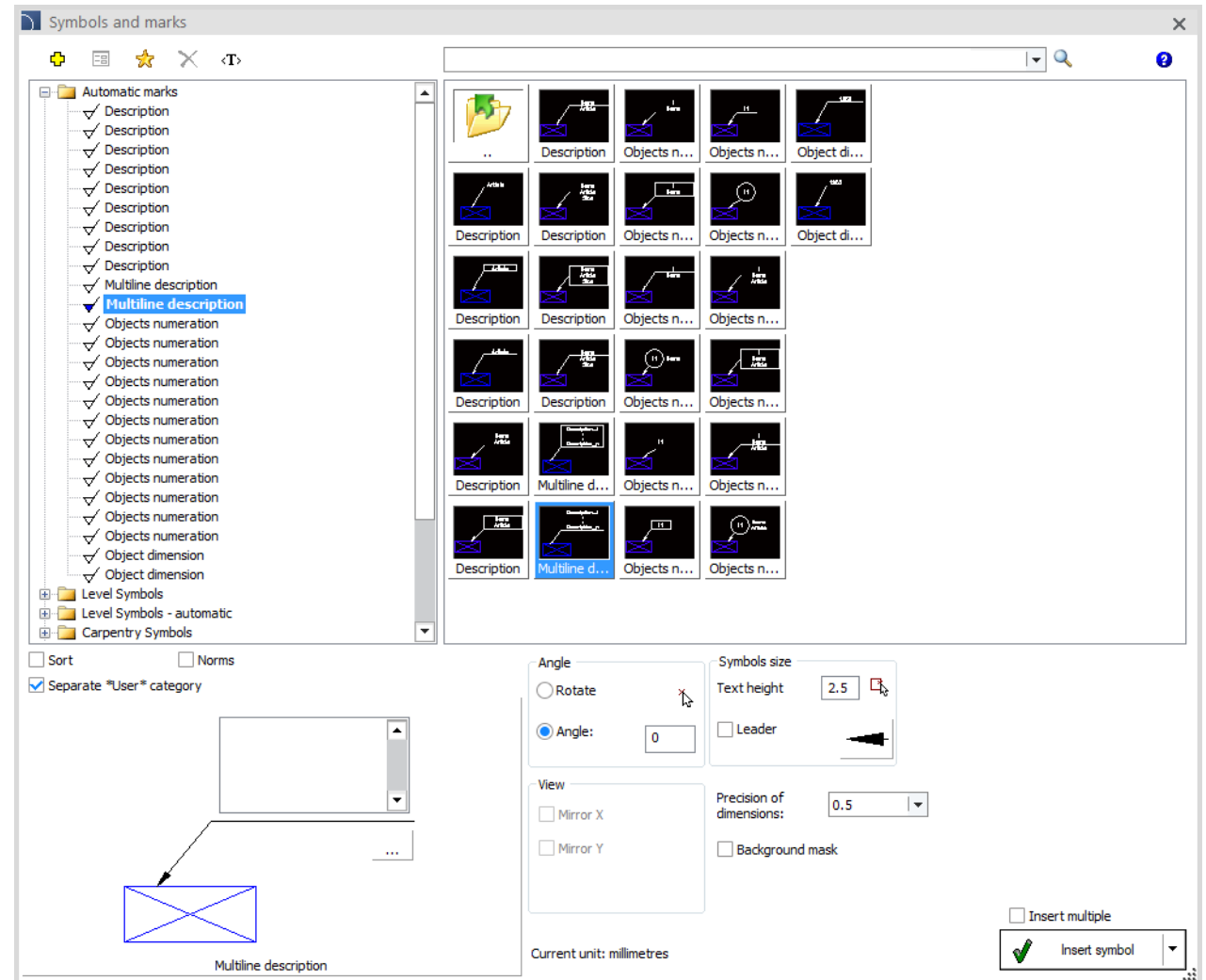
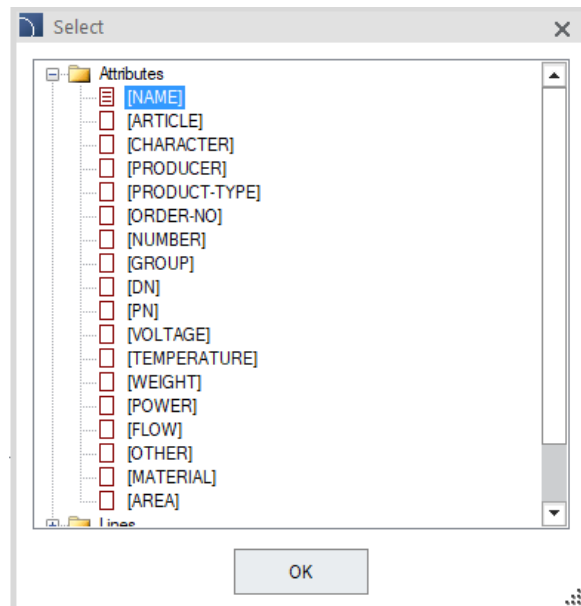

## ✓ CADprofi Architectural – opdatering af biblioteket med kuvertér og frikvarterer

Nye kulverter og fordybninger er blevet tilføjet til CADprofi Architectural, herunder:

- runde udsparinger i væggen,
- udsparinger i gulv og loft,
- culverts i gulv og loft.

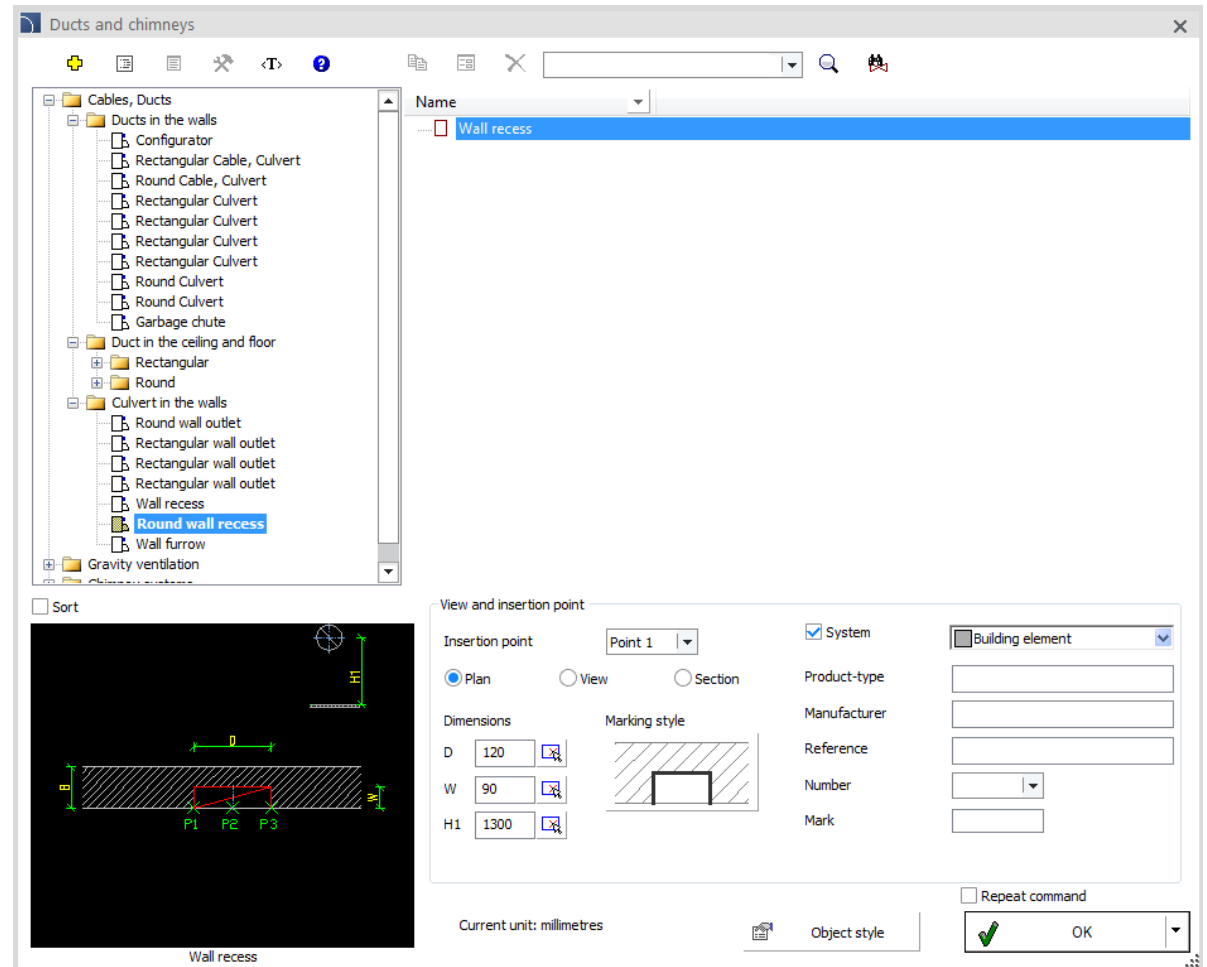

## ✓ CADprofi Electrical – dækvalg baseret på det apparatur, der anvendes i projektet

Muligheden for automatisk valg af monteringsdækslet (skabssystem) baseret på det apparatur, der anvendes i projektet, har været føjet til kommandoen *Koblingsudstyr*.



Derudover er kommandoen *Switchgears* blevet udvidet med nye elementer i system skabene - almindelige moduler med DIN-skiner (lodrette og vandrette skinner).

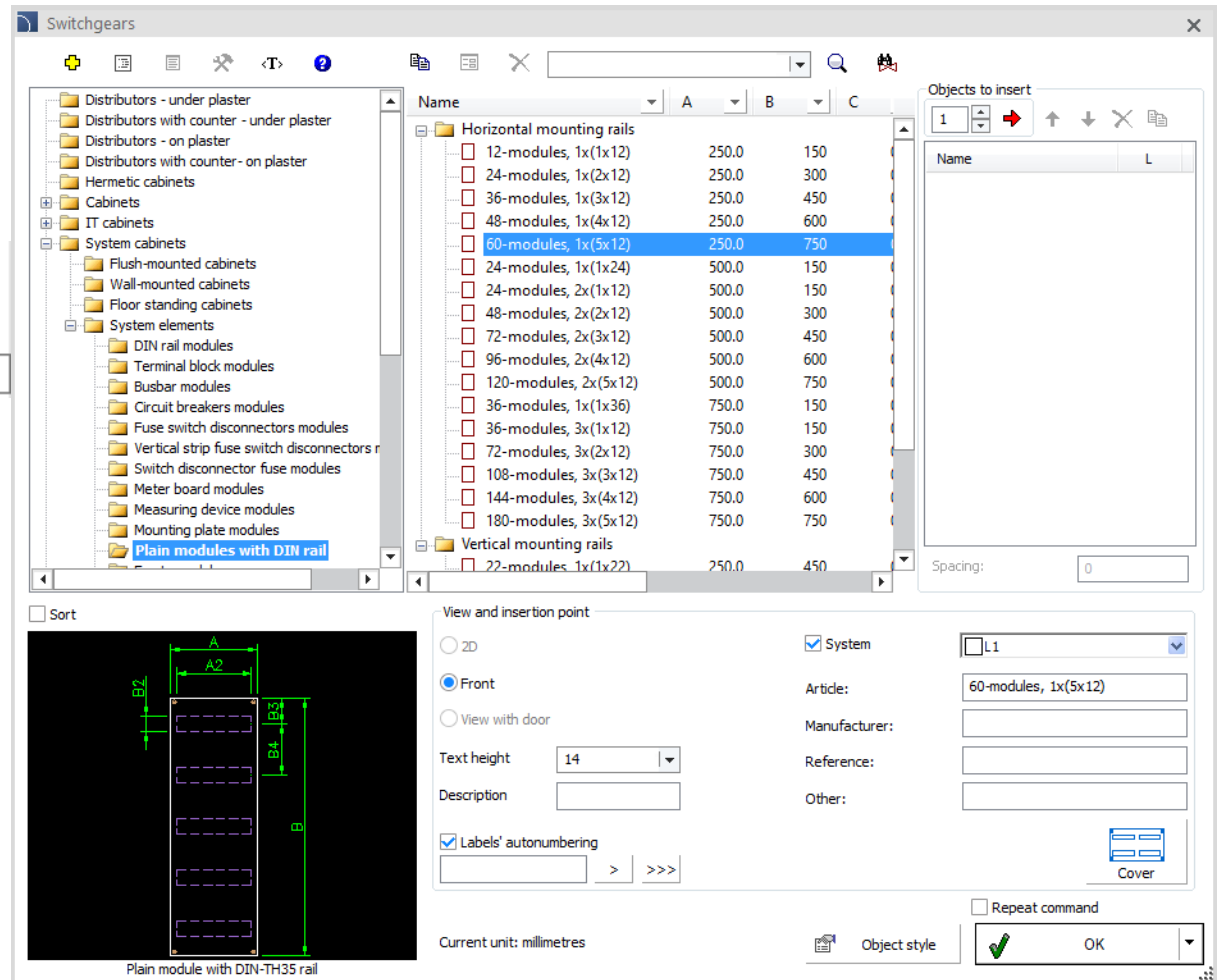

Name	A	B	C
Horizontal mounting rails			
12-modules, 1x(1x12)	250.0	150	
24-modules, 1x(2x12)	250.0	300	
36-modules, 1x(3x12)	250.0	450	
48-modules, 1x(4x12)	250.0	600	
60-modules, 1x(5x12)	250.0	750	
24-modules, 1x(1x24)	500.0	150	
24-modules, 2x(1x12)	500.0	150	
48-modules, 2x(2x12)	500.0	300	
72-modules, 2x(3x12)	500.0	450	
96-modules, 2x(4x12)	500.0	600	
120-modules, 2x(5x12)	500.0	750	
36-modules, 1x(1x36)	750.0	150	
36-modules, 3x(1x12)	750.0	150	
72-modules, 3x(2x12)	750.0	300	
108-modules, 3x(3x12)	750.0	450	
144-modules, 3x(4x12)	750.0	600	
180-modules, 3x(5x12)	750.0	750	
Vertical mounting rails			
22-modules, 1x(1x22)	250.0	450	

## ✓ CADprofi HVAC & Piping – Domekt recuperatorer af Komfovent

Domekt rekuperationer fremstillet af Komfovent-firmaet er blevet tilføjet til objekterne - ventilation, klimanlæg.

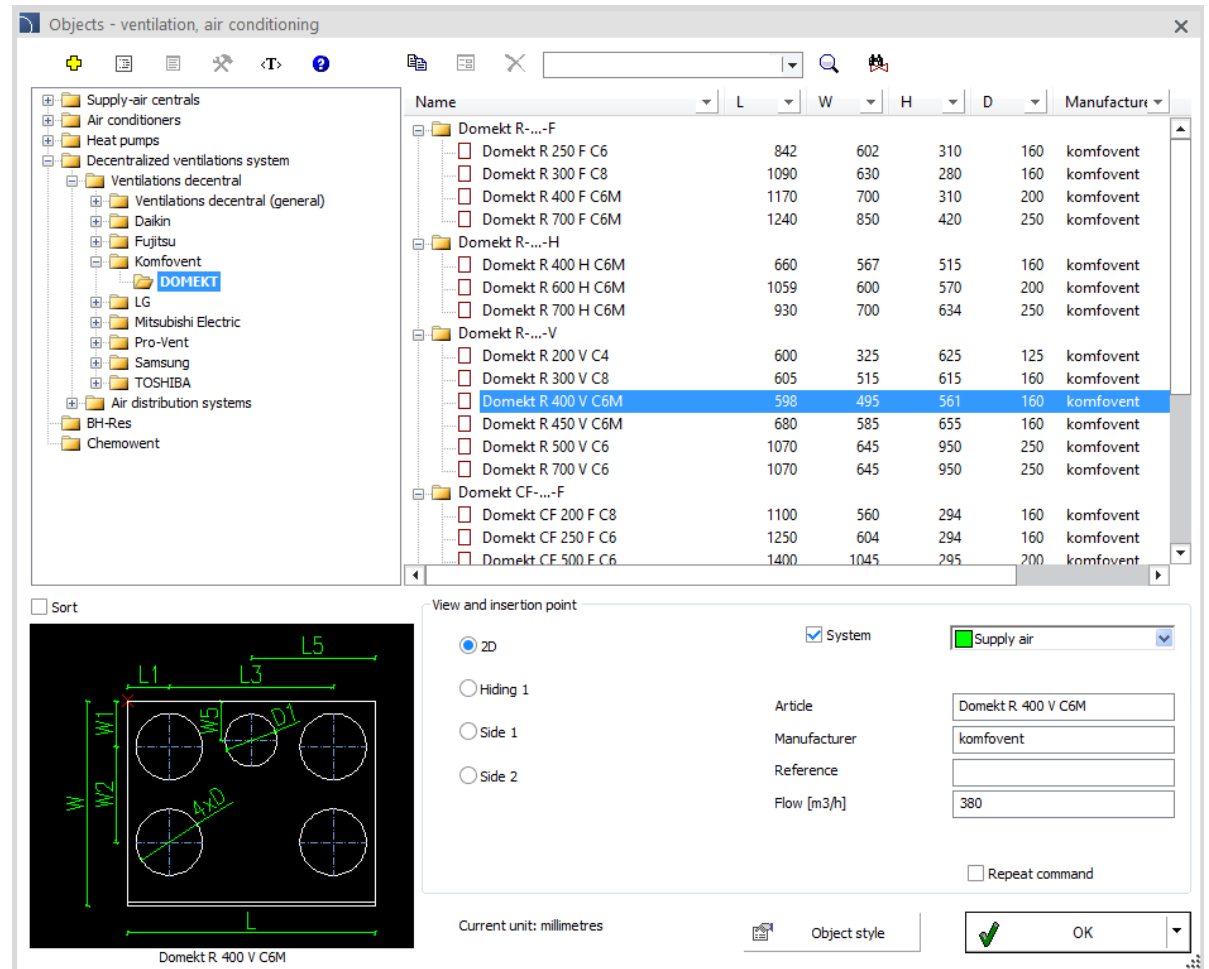

The screenshot shows a CAD software window titled "Objects - ventilation, air conditioning". The left pane displays a hierarchical tree of objects, with "DOMEKT" highlighted under the "Komfovent" folder. The right pane shows a list of objects with columns for Name, L, W, H, D, and Manufacturer. The "Domekt R 400 V C6M" object is selected and highlighted in blue.

Name	L	W	H	D	Manufacturer
Domekt R 250 F C6	842	602	310	160	komfovent
Domekt R 300 F C8	1090	630	280	160	komfovent
Domekt R 400 F C6M	1170	700	310	200	komfovent
Domekt R 700 F C6M	1240	850	420	250	komfovent
Domekt R 400 H C6M	660	567	515	160	komfovent
Domekt R 600 H C6M	1059	600	570	200	komfovent
Domekt R 700 H C6M	930	700	634	250	komfovent
Domekt R 200 V C4	600	325	625	125	komfovent
Domekt R 300 V C8	605	515	615	160	komfovent
<b>Domekt R 400 V C6M</b>	<b>598</b>	<b>495</b>	<b>561</b>	<b>160</b>	<b>komfovent</b>
Domekt R 450 V C6M	680	585	655	160	komfovent
Domekt R 500 V C6	1070	645	950	250	komfovent
Domekt R 700 V C6	1070	645	950	250	komfovent
Domekt CF 200 F C8	1100	560	294	160	komfovent
Domekt CF 250 F C6	1250	604	294	160	komfovent
Domekt CF 500 F C6	1400	1045	295	200	komfovent

The bottom-left pane shows a 2D technical drawing of the "Domekt R 400 V C6M" unit. The drawing is a square with four circular ports. Dimensions are labeled: L1, L3, L5, W1, W2, W5, D1, and L. The current unit is millimetres.

The bottom-right pane shows the "View and insertion point" settings. The "2D" view is selected. The "System" checkbox is checked, and the "Supply air" system is selected. The "Article" field contains "Domekt R 400 V C6M", the "Manufacturer" field contains "komfovent", and the "Flow [m3/h]" field contains "380". The "Repeat command" checkbox is unchecked. The "Current unit: millimetres" is displayed at the bottom.

## ✓ CADprofi HVAC & Piping – cross-over stykker

Cross-over stykker (kanal bypasses) er blevet tilføjet til objekterne - *ventilation, aircondition*  command

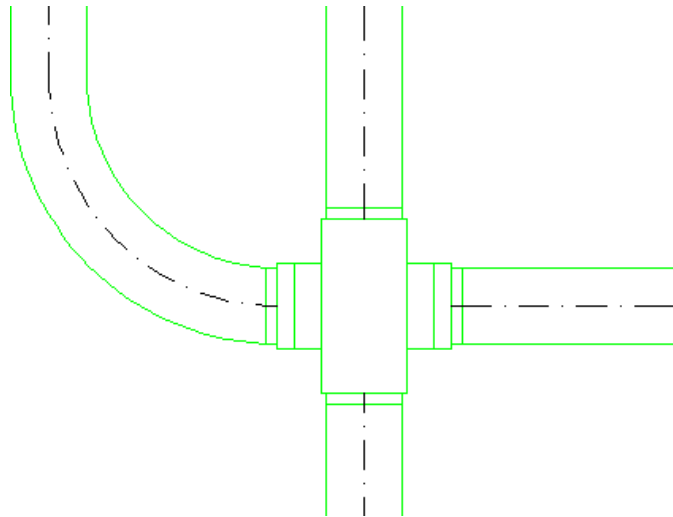

Objects - ventilation, air conditioning

Name	L1	W	H	Manul	Refere	Capac
Ducts and fittings						
<input type="checkbox"/> Duct oval flex 132x52						
<input type="checkbox"/> Duct oval flex 132x52 - Z+/Z-						
<input type="checkbox"/> Oval horizontal elbow 132x52		120				
<input type="checkbox"/> Oval vertical elbow 132x52		60				
<input type="checkbox"/> Oval coupling 132x52		50				
<input type="checkbox"/> Adapter round-oval 90 x 132x52		150				
<input type="checkbox"/> Oval cup 132x52		10				
<input checked="" type="checkbox"/> Cross-over piece 132x52		150	60			
<input type="checkbox"/> Offset plenum box 132x52		150	60			
<input type="checkbox"/> Offset plenum box 132x52		150	60			

Sort

View and insertion point

Insertion point: Point 1

System  Supply air

2D  Side 1

Hiding 1

Name: Cross-over piece

Manufacturer:

Reference:

Capacity [m3/h]:

Flow [m3/h]:

Repeat command

Current unit: millimetres

Object style:

OK

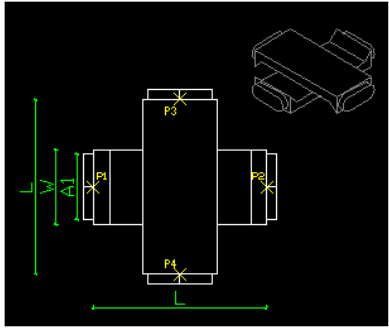

Cross-over piece

## ✓ Nyt EATON-bibliotek

Det nye bibliotek, der er tilgængeligt i CADprofi, omfatter EATON-produkter. Programmet omfatter følgende biblioteker:

- Lavspændingsapparater og koblingsanlæg fra EATON-produktbiblioteket, herunder: modulære, tilslutningsmuligheder og beskyttelses-, kontrol-, signal- og visualiseringsapparater.
- Skaber af strømfordelingsordninger, der gør det nemt at oprette et elektrisk installationsprojekt med EATON-produkter.

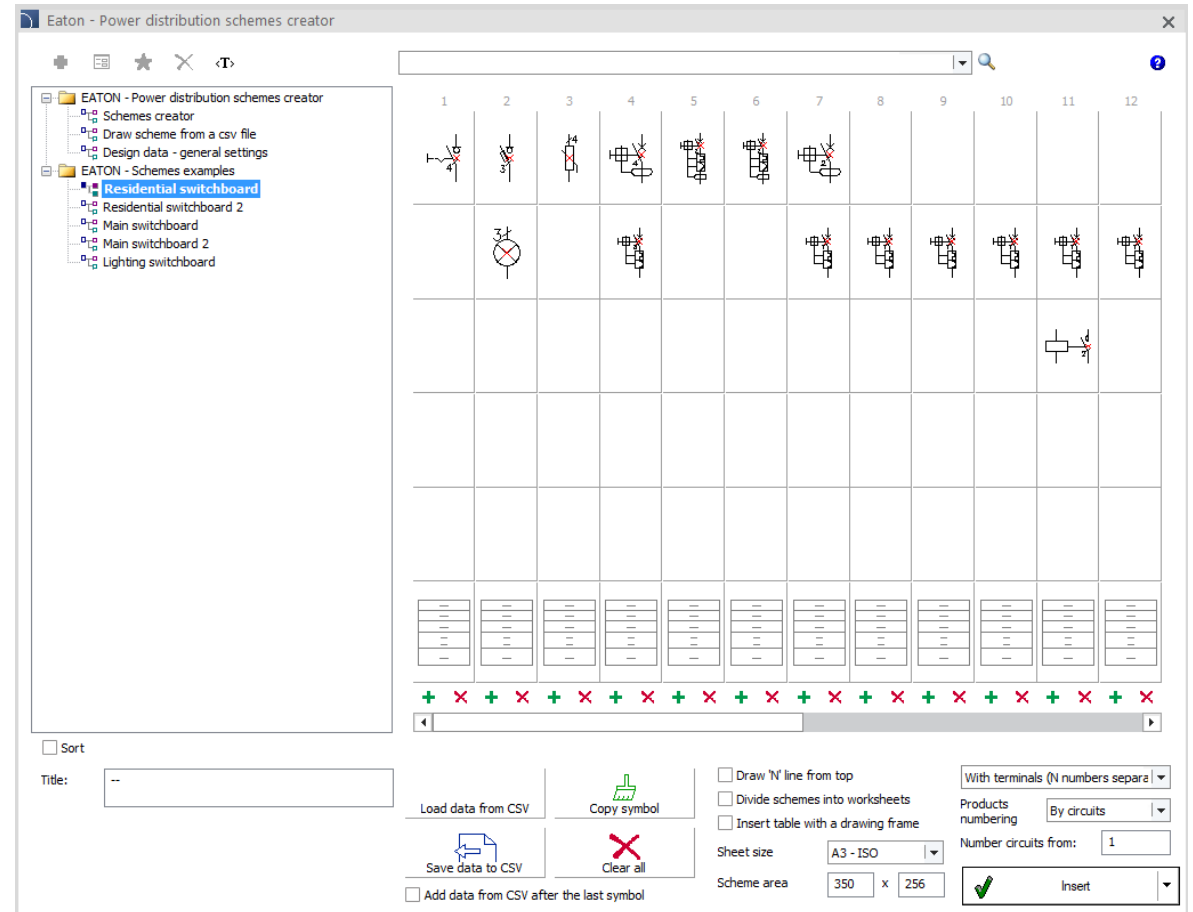

## ✓ Opdatering af Elko-Bis biblioteket

Elko-Bis bibliotek tilgængeligt i CADprofi er blevet opdateret med:

- Ottebenede lysmaster ,
- Øverste tag spir,
- Nye typer stik (stift, skrå, markør, kontrol, kompensationsforbindelser, hoop-hoop, hoop-wire, hoop-bar, wire-wire osv.),
- Et system til føring af lynledninger og bøjler på lofter, strukturer eller vægge,
- Holdere til jordforbindelse wire og hoop jern,
- ELKONOMIC jordelektroder,
- Ekstra tilbehør: jordklemmer og bånd, justeringssæt osv.,
- Tegninger af detaljer.

Derudover er der tilføjet nye regneark til beregning af separationsafstande og dimensionering af beskyttelseszoner til biblioteket.

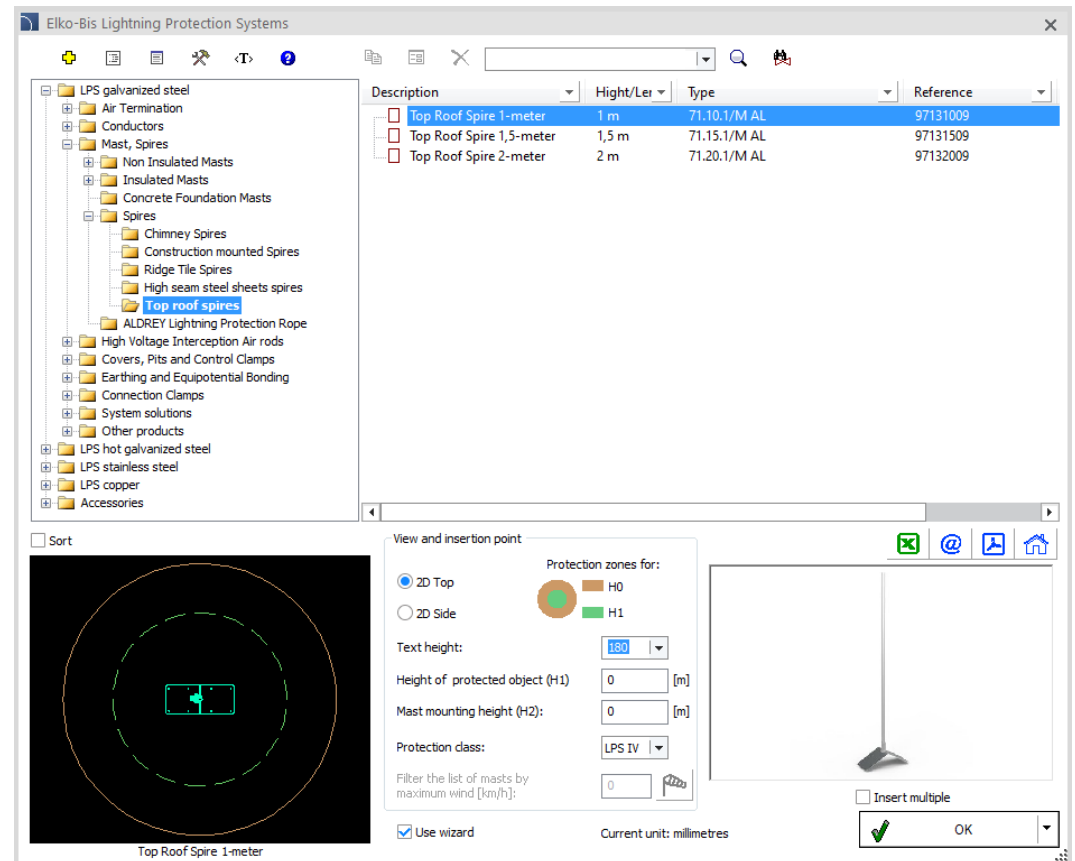



# CADprofi

✓ **Opdatering af producentbiblioteker:**





# CADprofi

## ✓ Justering af mange grundlæggende CAD-programmer

CADprofi 2022.09/11 er blevet justeret til at fungere med de nyeste CAD-programmer, herunder: AutoCAD 2023, ARES Commander 2023 og InterSOFT IntelliCAD 2022.

CADprofi 2022 fungerer i øjeblikket med mange basis CAD-programmer, herunder: AutoCAD (siden 2004-versionen), BricsCAD, GstarCAD, IntelliCAD, progeCAD, ZWCAD, ARES Commander Edition og andre.

The logo for AutoCAD, featuring the word 'AutoCAD' in a bold, red, sans-serif font with a registered trademark symbol.

The logo for ZWCAD, featuring the word 'ZWCAD' in a bold, blue, sans-serif font with a green leaf-like graphic above the 'W'.

The logo for GstarCAD, featuring the word 'GstarCAD' in a bold, blue and yellow, sans-serif font, with the tagline 'An Alternative CAD System' below it.

The logo for BricsCAD, featuring a stylized blue 'B' shape above the word 'BRICSCAD' in a bold, black, sans-serif font.

The logo for progeSOFT, featuring a blue globe with a yellow 'I' shape above the word 'progeSOFT' in a blue, sans-serif font.

The logo for IntelliCAD, featuring a purple diamond shape with a yellow 'I' shape above the word 'IntelliCAD' in a bold, purple, sans-serif font.

The logo for Gräbert ARES Commander, featuring a red, stylized 'A' shape above the word 'Gräbert' in a small, black, sans-serif font, and 'ARES® Commander' in a large, bold, black, sans-serif font.



**CADprofi**



**CADprofi 2022.07**

## ✓ CADprofi – Hurtig redigering: tegning af rørsekvenser i detaljerede visninger

Ny programversion giver brugeren mulighed for øjeblikkeligt at tegne rør i detaljerede visninger direkte fra udvalgte objekter. Efter at have klikket på *Tegn detaljeret sekvensmærke*, en dialog boks vises, hvor brugeren kan vælge rørtypen og definere dens parametre.

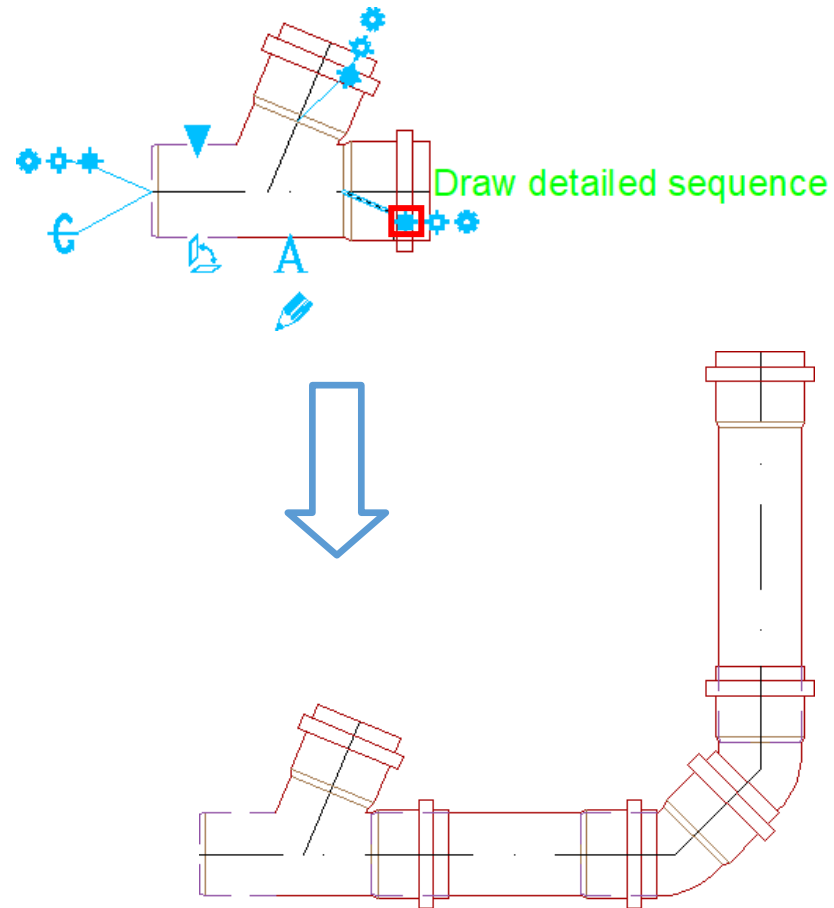

## ✓ CADprofi Architectural – affaldsbeholdere

Et bibliotek med affaldscontainere er blevet tilføjet til CADprofi Architectural.

Beholdere er opdelt i typen af affald (blandet, BIO, plast, metal, papir, glas) og kapaciteten i liter.

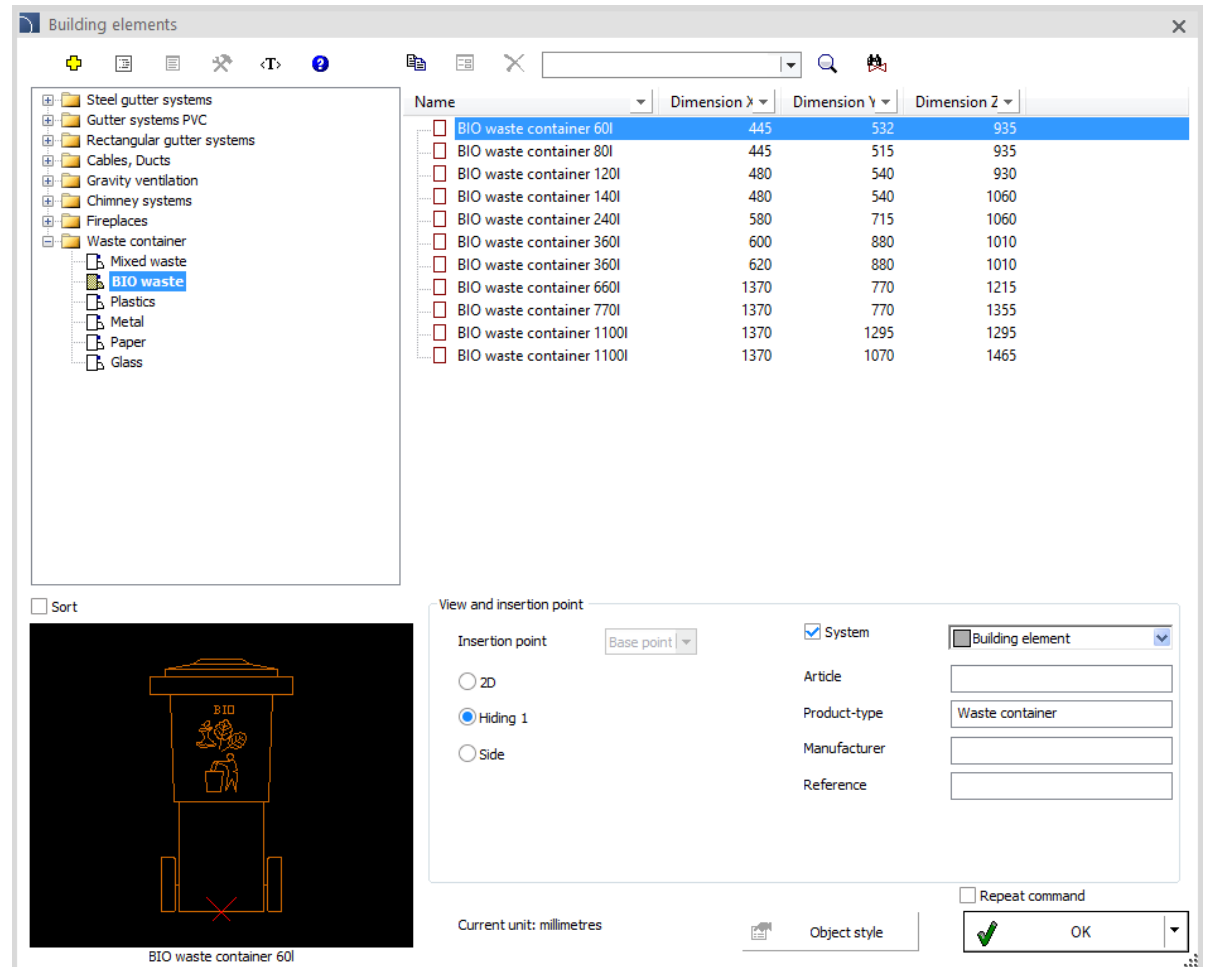

## ✓ CADprofi Architectural – Saunaer

Et bibliotek med saunaer med udstyr er blevet tilføjet til CADprofi Architectural.

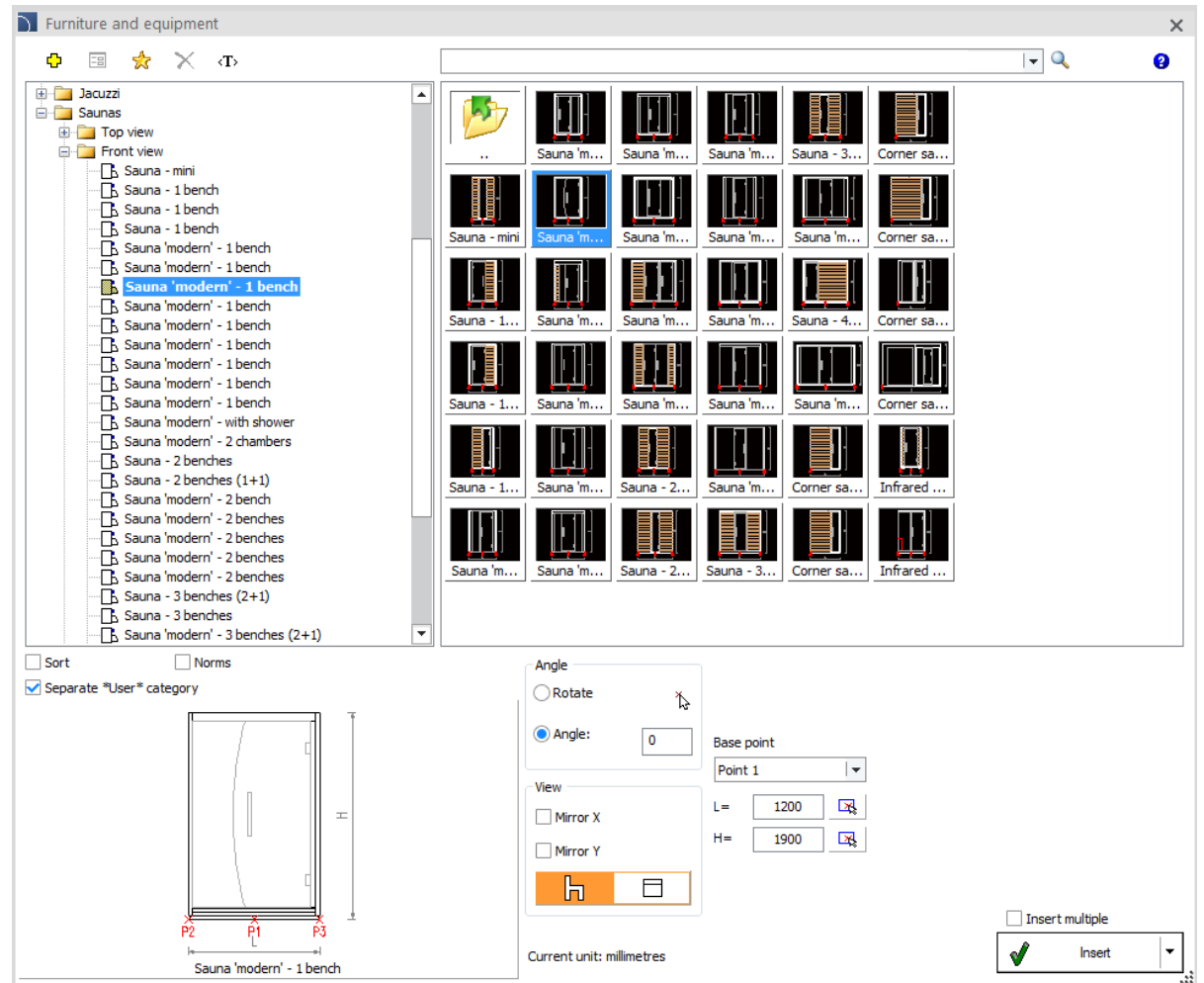

## ✓ CADprofi Architectural – åbninger i vægge

Rektangulære stikkontakter, fordybninger og furer er blevet tilføjet til CADprofi Architectural programmet.

Brugeren kan definere deres dimensioner og markeringsstil.

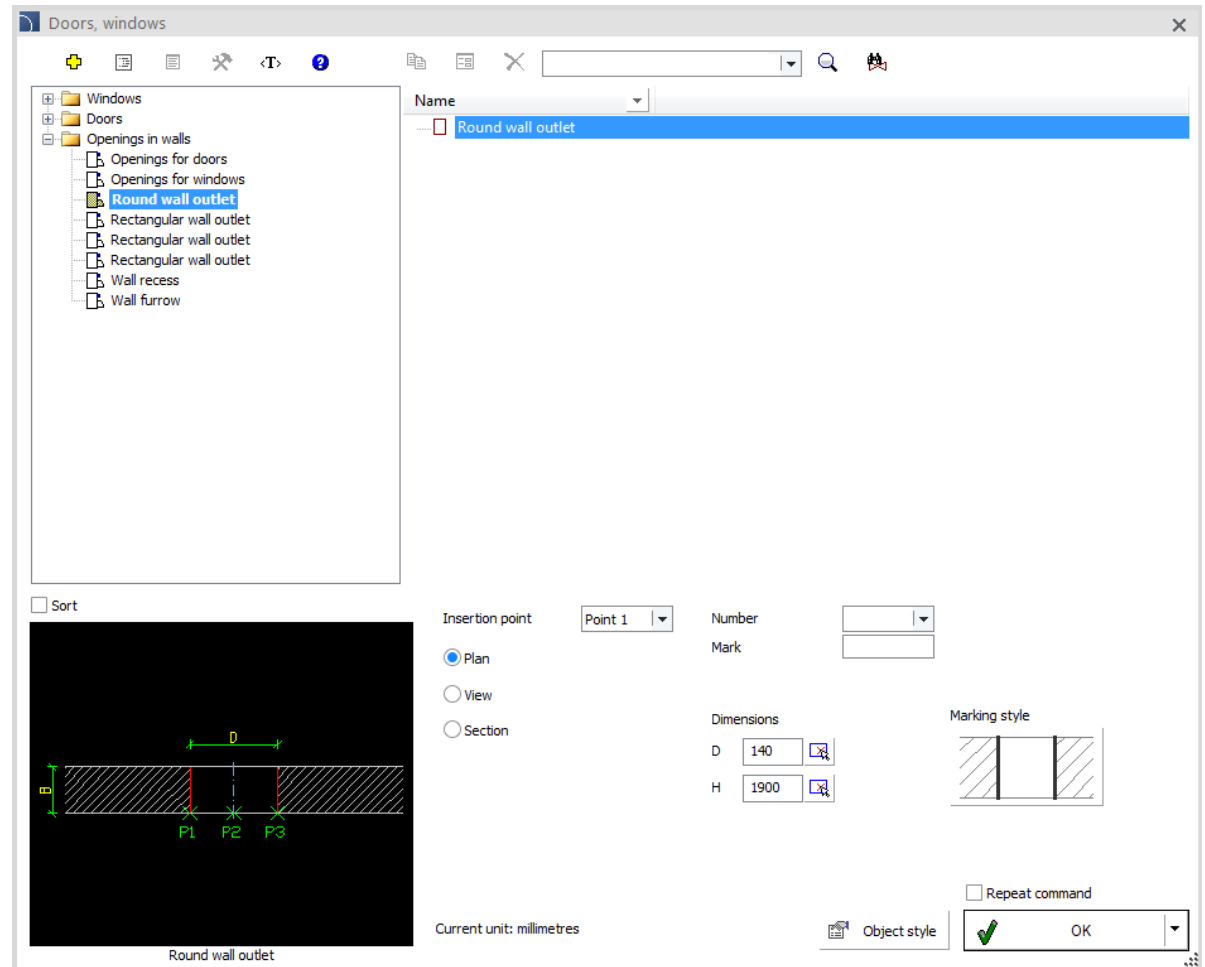

## ✓ CADprofi Architectural – vægkanaler konfigurator

Kommandoen *Kanaler og skorstene* , der er tilgængelig i CADprofi Architectural, er blevet udvidet til at omfatte ventilations- og udstødningskanaler, kuvertér, gasskorstene, fordybninger, render.

Derudover er vægkanalkonfiguratoren blevet føjet til kommandoen. Takket være konfiguratoren kan brugeren hurtigt indsætte udvalgte symboler på vægkanaler i tegningen og definere deres grundlæggende dimensioner.

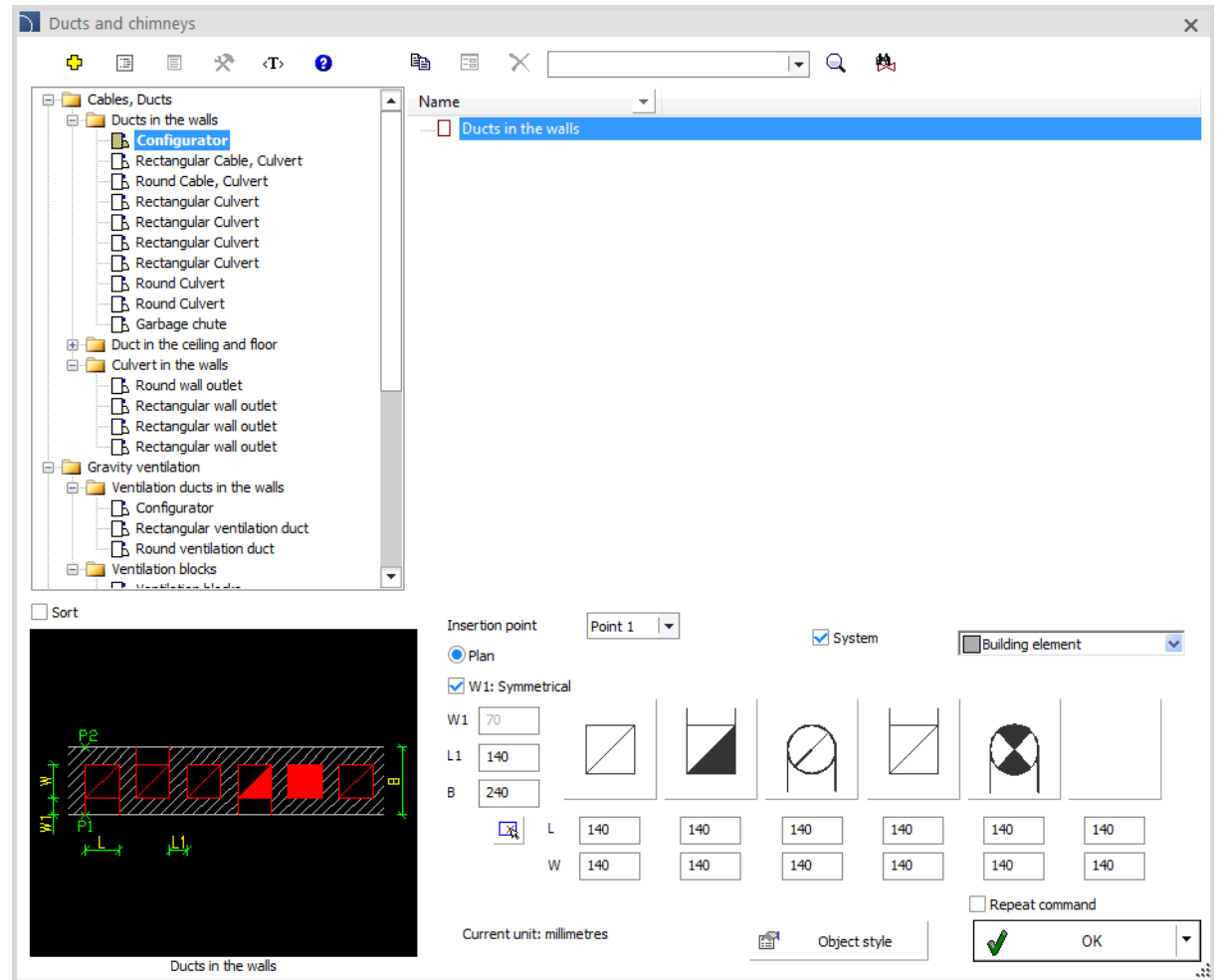
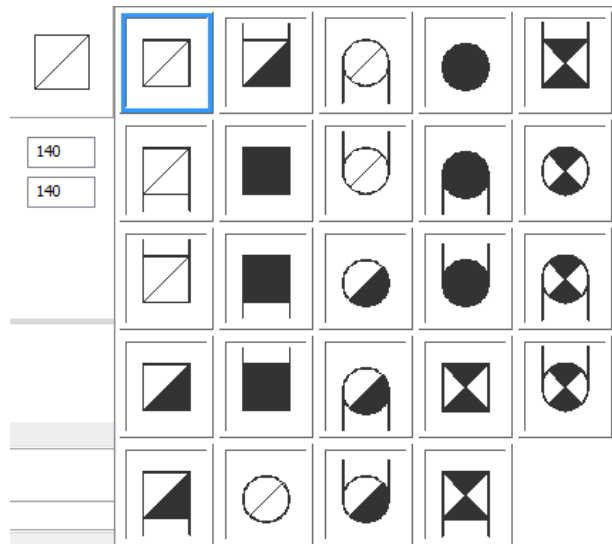

## ✓ CADprofi HVAC & Piping – spildevandsstigerørret ventilation

Udluftning af spildevandsstigerør er blevet tilføjet til *kloaksystemkommando*en.

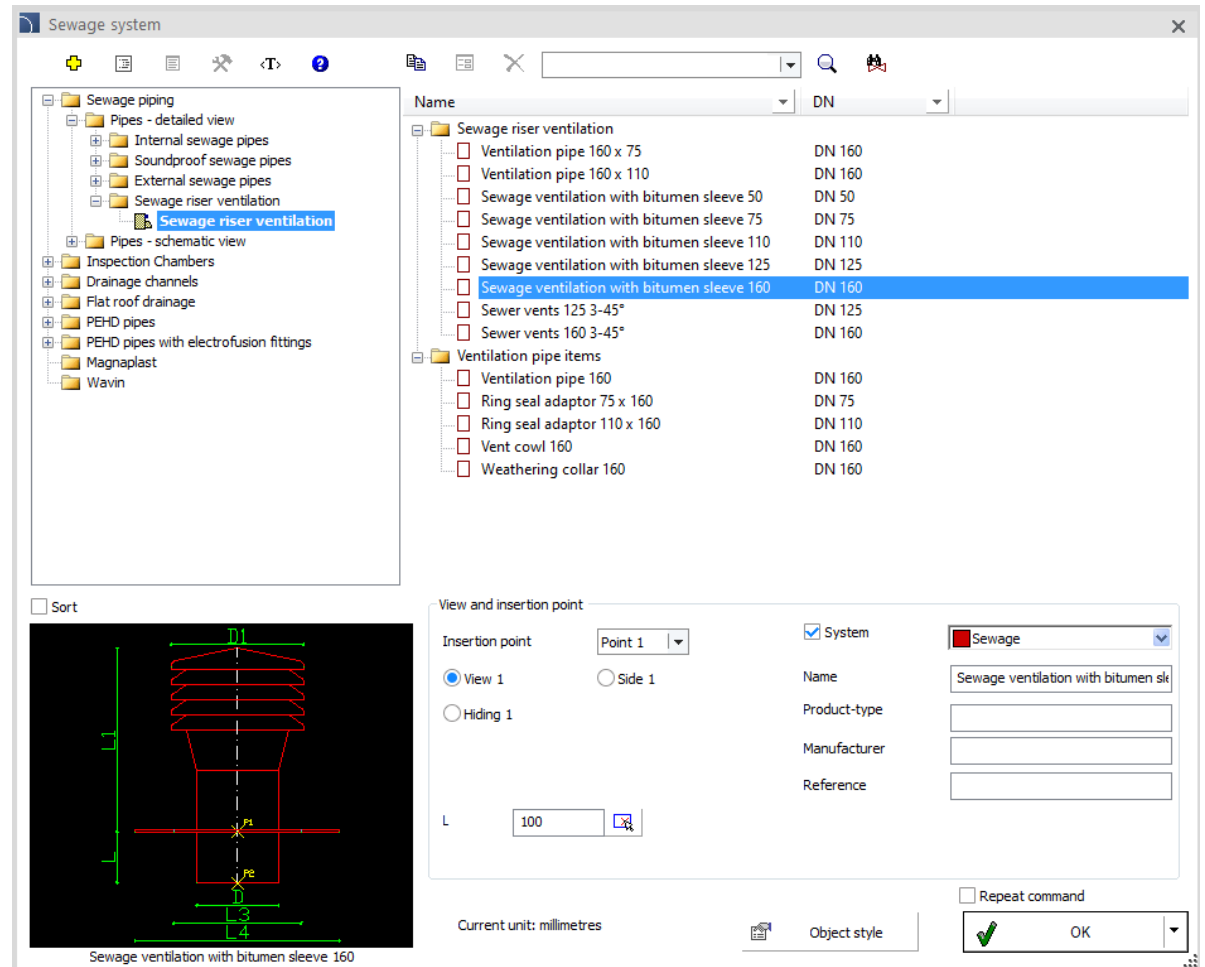

The screenshot displays the 'Sewage system' window in CADprofi. The left pane shows a tree view with 'Sewage riser ventilation' selected. The main pane lists components with their names and DN values:

Name	DN
Sewage riser ventilation	
<input type="checkbox"/> Ventilation pipe 160 x 75	DN 160
<input type="checkbox"/> Ventilation pipe 160 x 110	DN 160
<input type="checkbox"/> Sewage ventilation with bitumen sleeve 50	DN 50
<input type="checkbox"/> Sewage ventilation with bitumen sleeve 75	DN 75
<input type="checkbox"/> Sewage ventilation with bitumen sleeve 110	DN 110
<input type="checkbox"/> Sewage ventilation with bitumen sleeve 125	DN 125
<input checked="" type="checkbox"/> Sewage ventilation with bitumen sleeve 160	DN 160
<input type="checkbox"/> Sewer vents 125 3-45°	DN 125
<input type="checkbox"/> Sewer vents 160 3-45°	DN 160
Ventilation pipe items	
<input type="checkbox"/> Ventilation pipe 160	DN 160
<input type="checkbox"/> Ring seal adaptor 75 x 160	DN 75
<input type="checkbox"/> Ring seal adaptor 110 x 160	DN 110
<input type="checkbox"/> Vent cowl 160	DN 160
<input type="checkbox"/> Weathering collar 160	DN 160

The bottom pane shows a detailed view of the selected component, 'Sewage ventilation with bitumen sleeve 160', with a length of 100 mm. The view includes a cross-section diagram and a 'View and insertion point' panel with options for 'View 1', 'Side 1', and 'Hiding 1'. The 'System' checkbox is checked, and the 'Name' field contains 'Sewage ventilation with bitumen skl'. The 'Current unit' is set to millimetres, and the 'Repeat command' checkbox is unchecked.

## ✓ CADprofi HVAC & Piping – Rekreation

Decentrale ventilationssystemer, der anvendes til rekreation, er blevet tilføjet til objekterne - *ventilation, klimaanlæg*, herunder:

- Recuperatorer.
- Distributører.
- Udvidelsesbokse.
- Kanaler og fittings med cirkulært tværsnit.
- Flade kanaler og fittings med ovalt tværsnit.

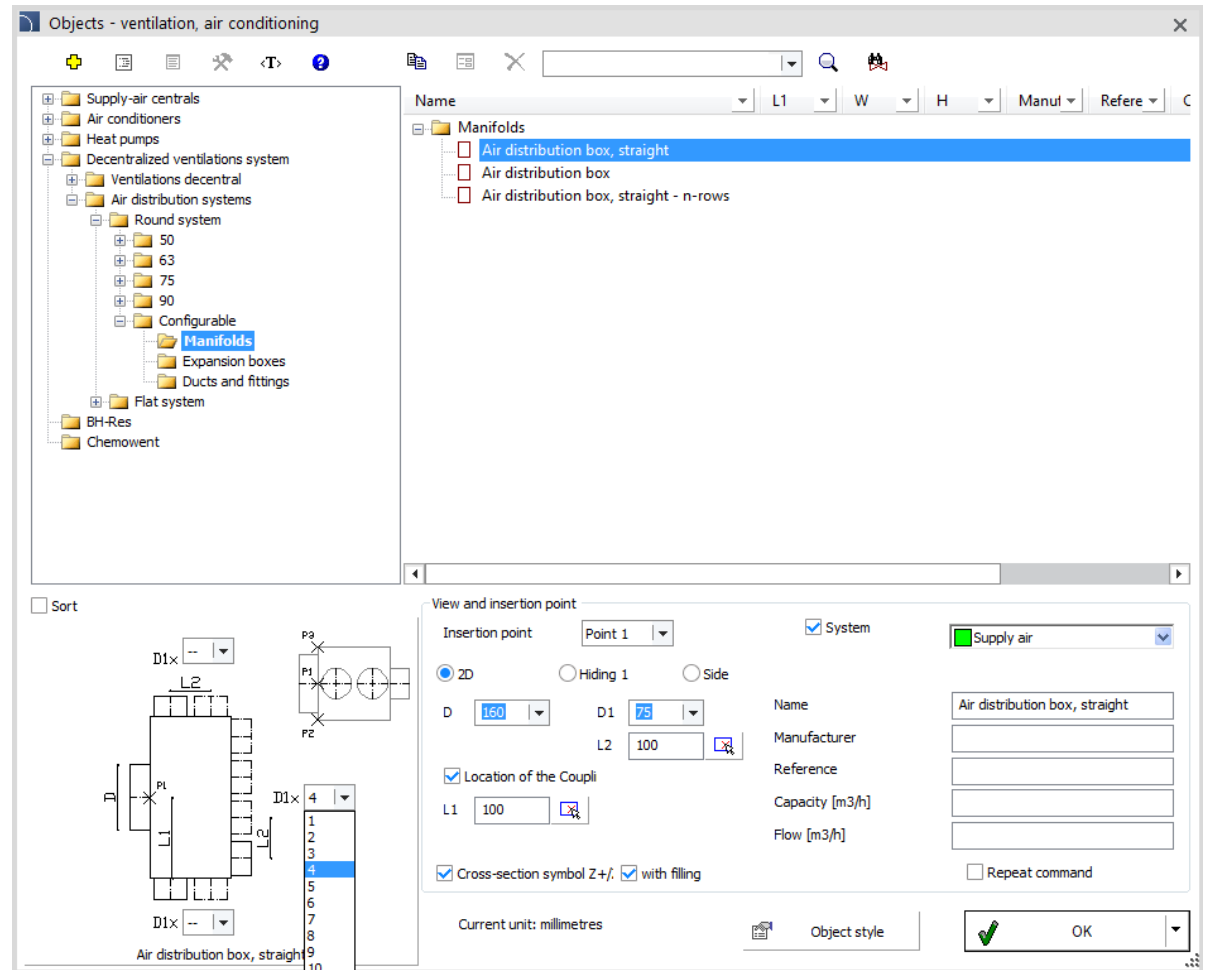



## ✓ Udvidelse af Reflex-biblioteket

Refleksbiblioteket er blevet udvidet med varmeisolering til separatore:

- Exiso Exvoid Twist 3/4", 1", 22, 28mm
- Exiso Exdirt Twist 3/4", 1", 22, 28mm
- Exiso Extwin Twist 3/4", 1", 22, 28mm
- Exiso Exvoid Twist 1 1/4", 1 1/2"
- Exiso Exdirt Twist 1 1/4", 1 1/2"
- Exiso Extwin Twist 1 1/4", 1 1/2"

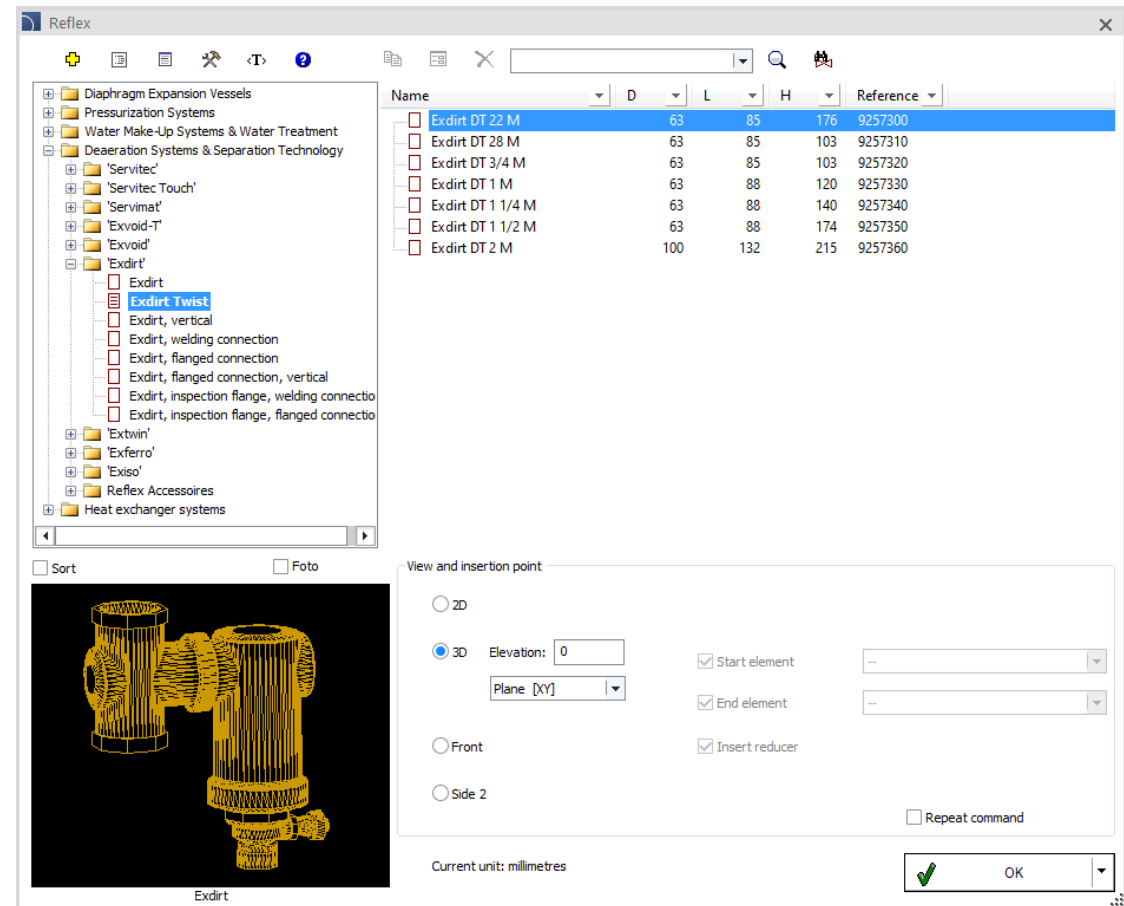

## ✓ Udvidelse af ABB-biblioteket

Biblioteket med "Apparater og skabe" er blevet udvidet med nye produkter fra ABB i-bus KNX og ABB free @ home systems.

Biblioteket "Lavspændingssystemer" er blevet udvidet med et nyt ABB WELCOME IP-videointercoms-system.

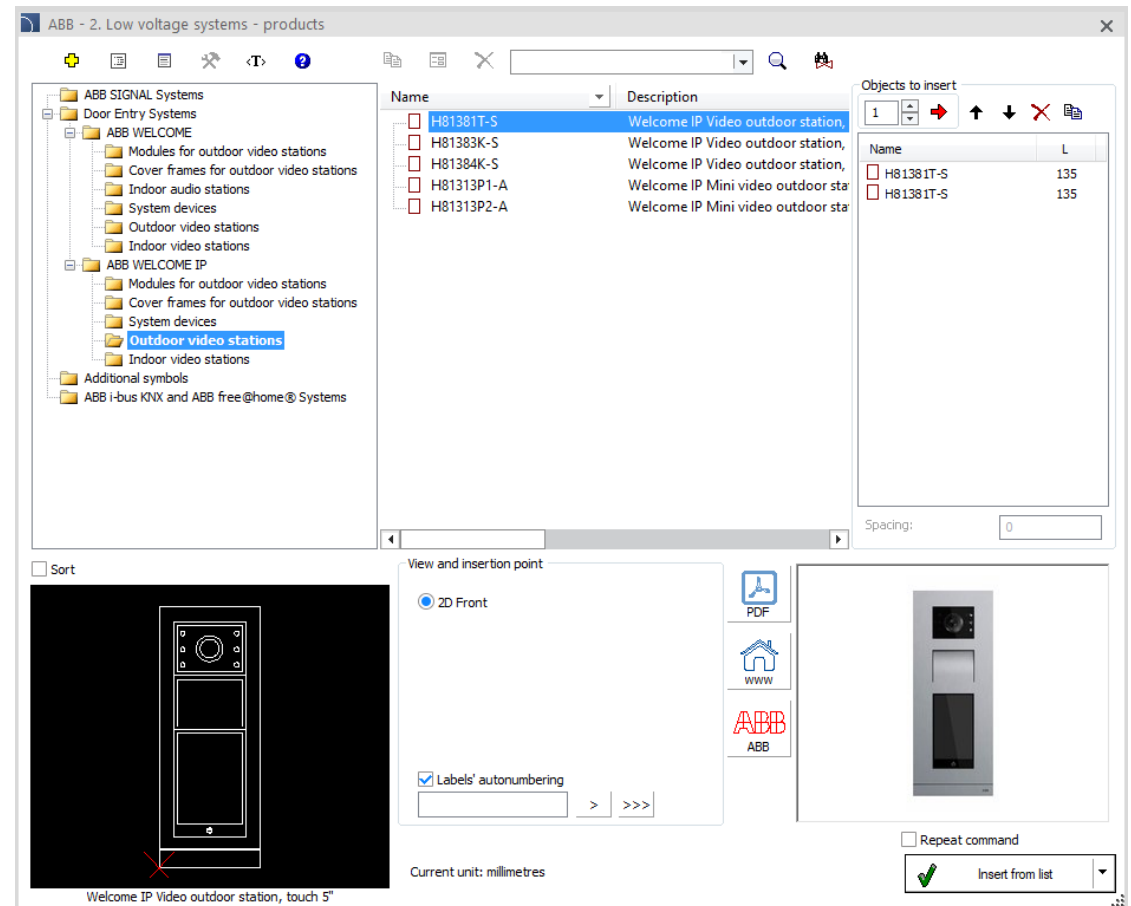
The screenshot shows the ABB software interface with the following components:

- Product Library (Left):** A tree view showing categories like "ABB SIGNAL Systems", "Door Entry Systems", "ABB WELCOME", "Outdoor video stations", and "Outdoor video stations" (highlighted).
- Product List (Middle):** A table listing products with checkboxes, names, and descriptions.
 

Name	Description
<input type="checkbox"/> H81381T-S	Welcome IP Video outdoor station,
<input type="checkbox"/> H81383K-S	Welcome IP Video outdoor station,
<input type="checkbox"/> H81384K-S	Welcome IP Video outdoor station,
<input type="checkbox"/> H81313P1-A	Welcome IP Mini video outdoor sta
<input type="checkbox"/> H81313P2-A	Welcome IP Mini video outdoor sta
- Objects to insert (Right):** A table showing objects to be inserted into the model.
 

Name	L
<input type="checkbox"/> H81381T-S	135
<input type="checkbox"/> H81381T-S	135
- View and insertion point (Bottom Left):** A 2D front view of the "Welcome IP Video outdoor station, touch 5" with a red 'X' indicating the insertion point.
- View and insertion point (Bottom Middle):** Controls for the view, including "2D Front" selected, "Labels' autonumbering" checked, and "Current unit: millimetres".
- Tools (Bottom Right):** Buttons for PDF, WWW, ABB logo, and "Repeat command".
- Insert from list (Bottom Right):** A button with a green checkmark and a dropdown menu.



# CADprofi

✓ **Opdatering af producentbiblioteker:**





# CADprofi

## ✓ Justering af mange grundlæggende CAD-programmer

CADprofi 2022.07 er blevet justeret til at fungere med de nyeste CAD-programmer, herunder: ActCAD 2022, AviCAD 2022, CADian 2022, CADopia 22, CADMATE 2022, IBSCAD 2022, progeCAD 2022, SilicaCAD 2022.

CADprofi 2022 arbejder i øjeblikket med mange base CAD-programmer, herunder: AutoCAD (siden 2004-versionen), BricsCAD, GstarCAD, IntelliCAD, progeCAD, ZWCAD, ARES Commander Edition og andre.

The logo for AutoCAD, consisting of the word "AutoCAD" in a bold, red, sans-serif font with a registered trademark symbol.

The logo for ZWCAD, featuring the letters "ZWCAD" in a bold, blue, sans-serif font with a green leaf-like graphic element above the "W".

The logo for GstarCAD, with "Gstar" in blue and "CAD" in yellow, followed by the tagline "An Alternative CAD System" in blue.

The logo for BricsCAD, featuring a stylized blue "B" shape above the word "BRICSCAD" in a bold, black, sans-serif font.

The logo for progeSOFT, featuring a blue globe with a yellow vertical bar and a yellow triangle above it, with the text "progeSOFT" below.

The logo for IntelliCAD, featuring a purple diamond shape with a yellow vertical bar and a yellow triangle above it, with the text "IntelliCAD" below.

The logo for Gräbert ARES Commander, featuring a red stylized flame or wing graphic to the left of the text "Gräbert ARES® Commander" in a black, sans-serif font.



**CADprofi**



# **CADprofi 2022**

Resumé af de vigtigste ændringer i programmet siden CADprofi 2021.01-versionen .



# CADprofi

## Table of contents:

- [Generelle kommandoer \(påvirker alle moduler\)](#)
- [CADprofi Architectural](#)
- [CADprofi Mechanical](#)
- [CADprofi Electrical](#)
- [CADprofi HVAC & Piping](#)
- [Producent biblioteker](#)
- [Justering af CAD programmer](#)



# CADprofi

## ✓ Optimering og acceleration af programmet

Indførelsen af en ny objektkomprimeringsmekanisme bidrog til en betydelig programacceleration. Effekten er bedst synlig, når der udføres operationer, der kræver indsættelse af mange elementer i projektet, f.eks. ved generering af diagrammer, indsættelse af elementer fra en liste, generering af 2D-visninger baseret på et skema osv.

Et nyt opdateringsprogram er blevet introduceret. Takket være brugen af multikobling downloades og installeres de opdaterede komponenter samtidigt, hvilket fremskynder hele processen betydeligt. Proxykonfigurationsindstillinger er også blevet tilføjet og muligheden for at justere de opdaterede komponenter til brugere med flere licenser.

I den nye version af programmet forsøger programmet, når der skiftes mellem produktkategorier at vælge det mest egnede produkt - af samme eller lignende størrelse (f.eks. Et produkt med samme DN, PN, strøm osv.). Dette fremskynder udvælgelsen af de mest egnede betydeligt element.



## ✓ CADprofi – redigering af parametriske objekter

Ny version af programmet giver mulighed for avanceret redigering af alle objekter ved hjælp af *Rediger*  kommando.

Takket være det er det muligt at ændre parametre, herunder objektets størrelse, visning, stil og attributter. Det er også muligt at skifte type, f.eks. flangeafspæringsventil til en kugleventil. Det redigerede objekt bevarer sin position på tegningen i forhold til andre objekter, f.eks. tilpasser en ventil, der indsættes i en linje efter redigering, sig til linjen, og hvis den har en anden længde, forkortes eller forlænges linjen i overensstemmelse hermed.

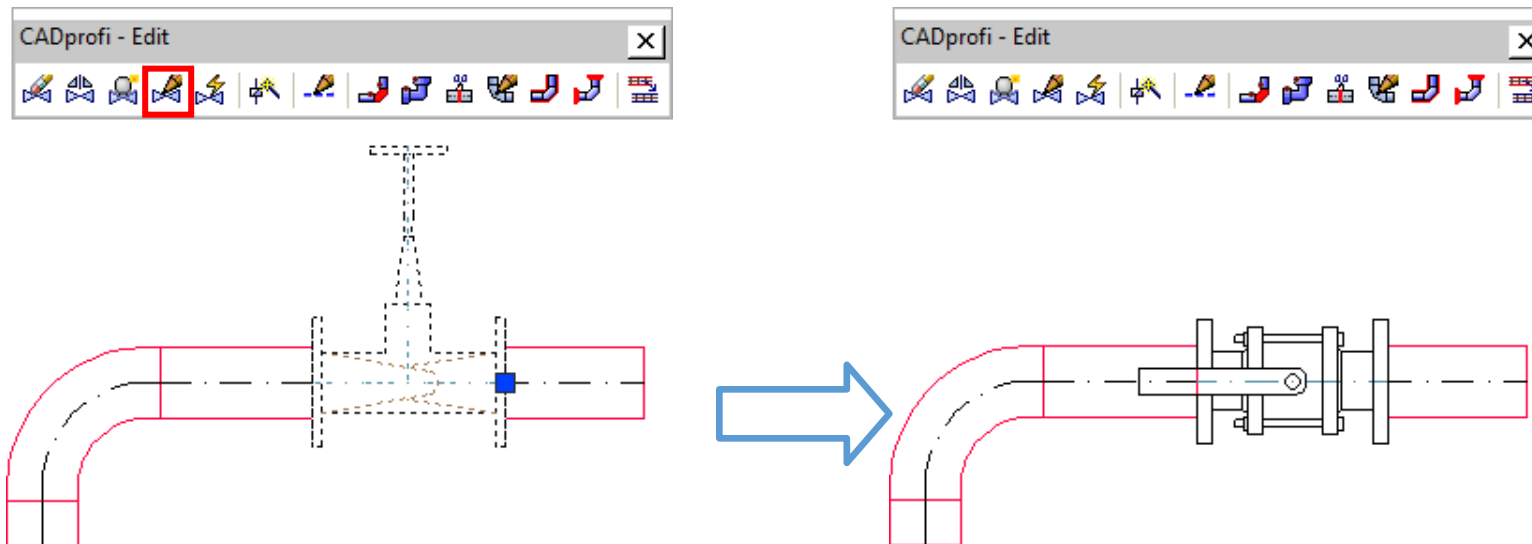

## ✓ CADprofi – redigering af elementer ved hjælp af the *Quick Edit* kommando

The *Quick Edit*  kommando gør det muligt for brugeren at udføre redigeringsoperationer på symboler og objekter med det samme.

Den aktuelle version af programmet giver dig mulighed for at udvide og forkorte objekter, ændre placeringen af objekter, ændre størrelsen eller starte dialogvinduet for fuld redigering eller udskiftning af objekter. Derudover er det muligt at redigere attributter og generere alternative visninger.

Hurtig redigering af rør og kanaler muliggør også automatisk forbindelse med indsættelse af et valgt beslag, f.eks. en albue, tee eller et kryds.

Det er også muligt at redigere linjesekvenser og andre systemer, der består af flere lige sektioner.

I programindstillingerne er det muligt at tænde den mulighed, der giver dig mulighed for at starte hurtig redigering ved at dobbeltklikke på det redigerede element. Dette giver dig mulighed for at redigere objekter meget mere effektivt uden at skulle kigge efter en kommando på bånd eller værktøjslinjer.

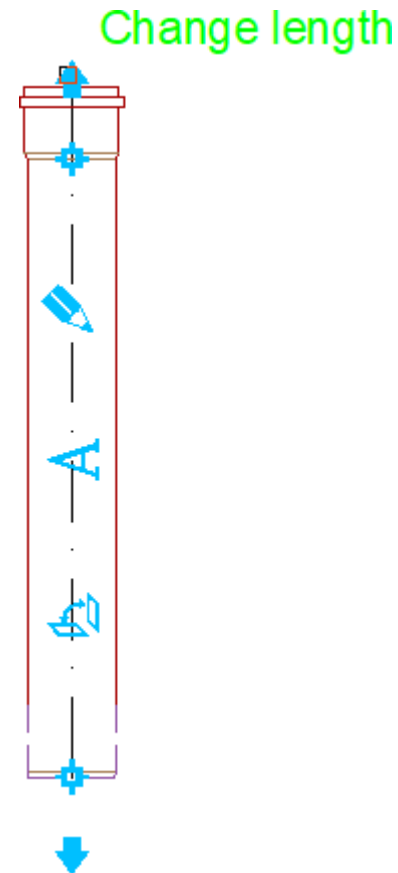

## ✓ CADprofi – tegne linjer langs infolinjen

Ny version af programmet giver brugeren mulighed for øjeblikkeligt at tegne skematiske linjer langs den angivne infoline. Når linjerne er tegnet, kan den originale infolinje forblive på tegningen, eller den kan slettes automatisk.

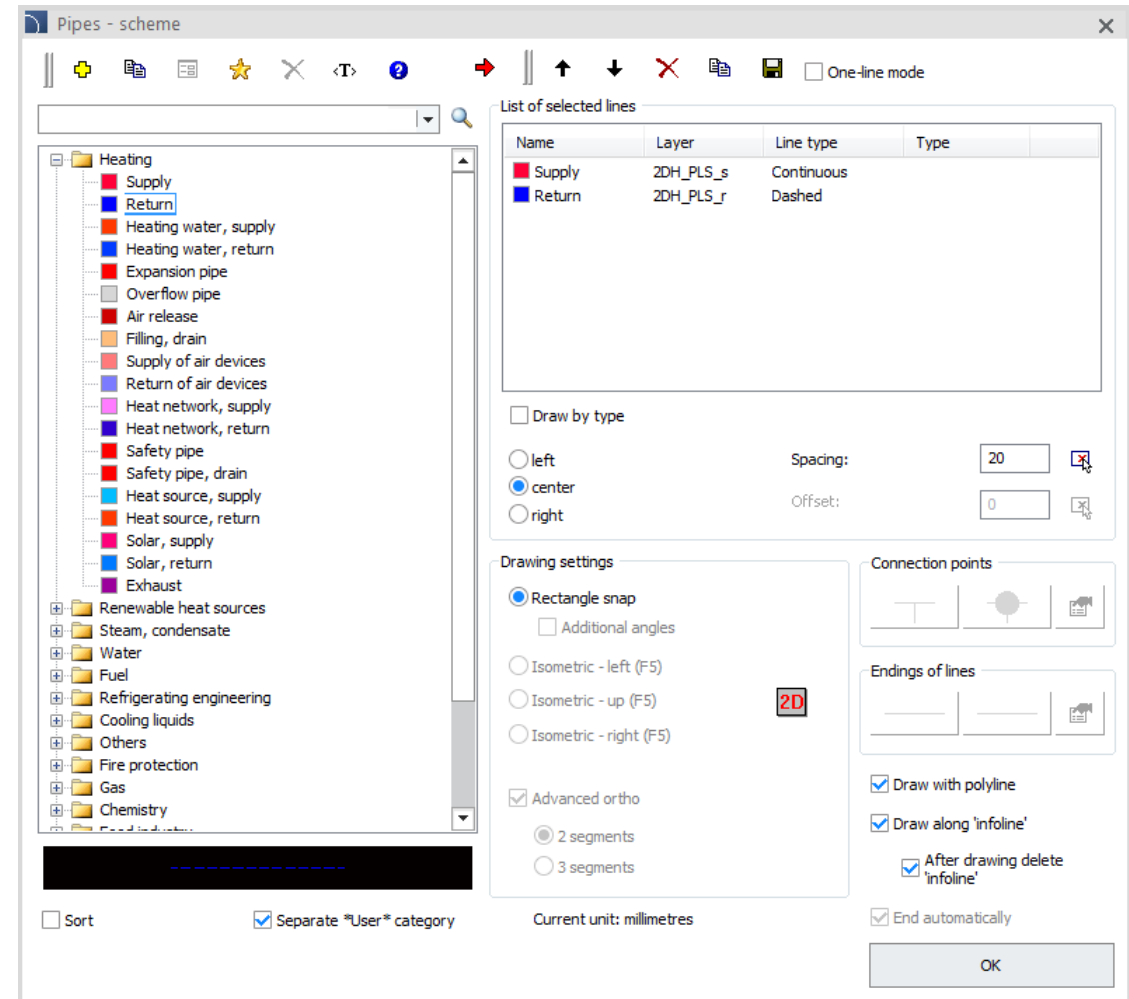
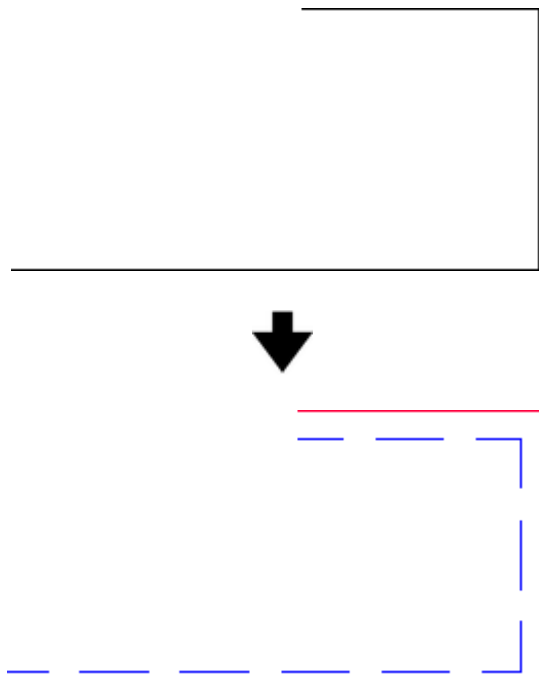



## ✓ CADprofi – nye tastaturgenveje til kommandoer

I CAD-programmer kan hver bruger ændre og definere tastaturgenveje til kommandoer. Disse genveje kan ikke kun knyttes til CAD-programkommandoer, men også med CADprofi-programkommandoer. CADprofi har også interne kommandogenvveje, der fungerer uafhængigt af brugerdefinerede genveje:

### General commands

CPX	Tidligere CADprofi-kommando
CVP	Klar tegning fra ubrugte definitioner
CPLMNU*/CPUMNU*	Menu load / unload (kun for nogle CAD-programmer)

### Edit commands

CPDEL	Slet symboler
QED	Hurtig redigering
CPEXP	CADprofi – explode
CPED	Edit
CPINS	Indsæt lignende objekt
CPVIEW	Opret alternativ visning
CPTRAY	Match properties
CPPLS	Skematiske linjer - edit
CPJ2D	Deltag i generelle elementer
CPJVD	Deltag i detaljerede elementer
CPDIV	Opdel generelle elementer
CPE2D	Rediger generelle elementer
CPISO	Isolering af generelle elementer
CPFL	Flanger af generelle elementer

### Quick drawing tools

CPAXL	Akse
CPAXC	Circle axes
CPMID	Center mark
CPBST	Bisector

## ✓ CADprofi Architectural – bibliotek af køretøjer

Et køretøjsbibliotek er blevet tilføjet til CADprofi Architectural (biler, motorcykler og cykler i både top- og sidevisning). Det vil gøre det nemmere at planlægge garager, indkørsler eller parkeringspladser ved siden af bygninger.

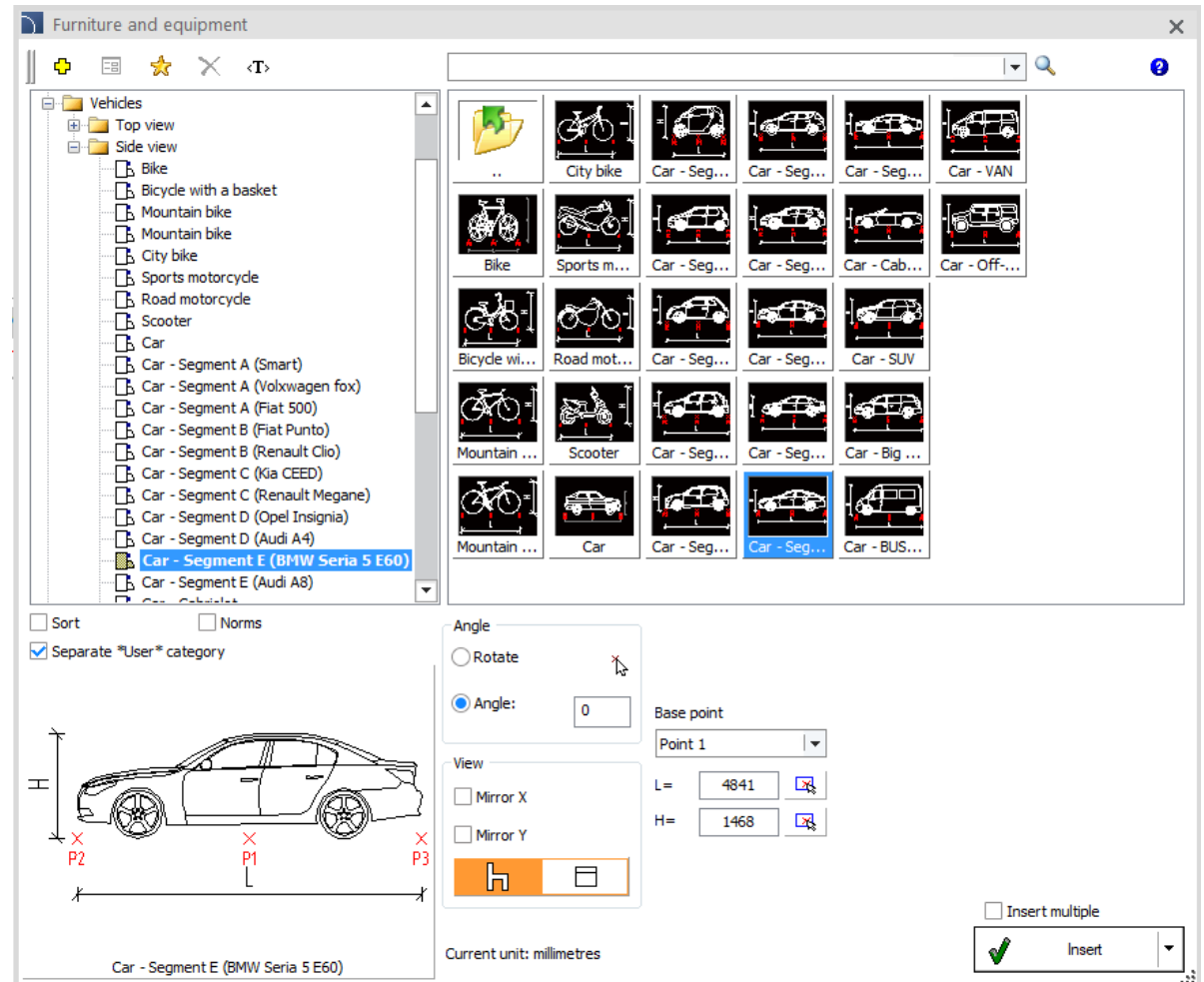

## ✓ CADprofi Architectural – bibliotek af svømmebassiner

Et bibliotek med permanente pools og jacuzzier er blevet tilføjet til CADprofi Architectural. Disse elementer supplerer have arkitektur eller steder for afslapning og hvile.

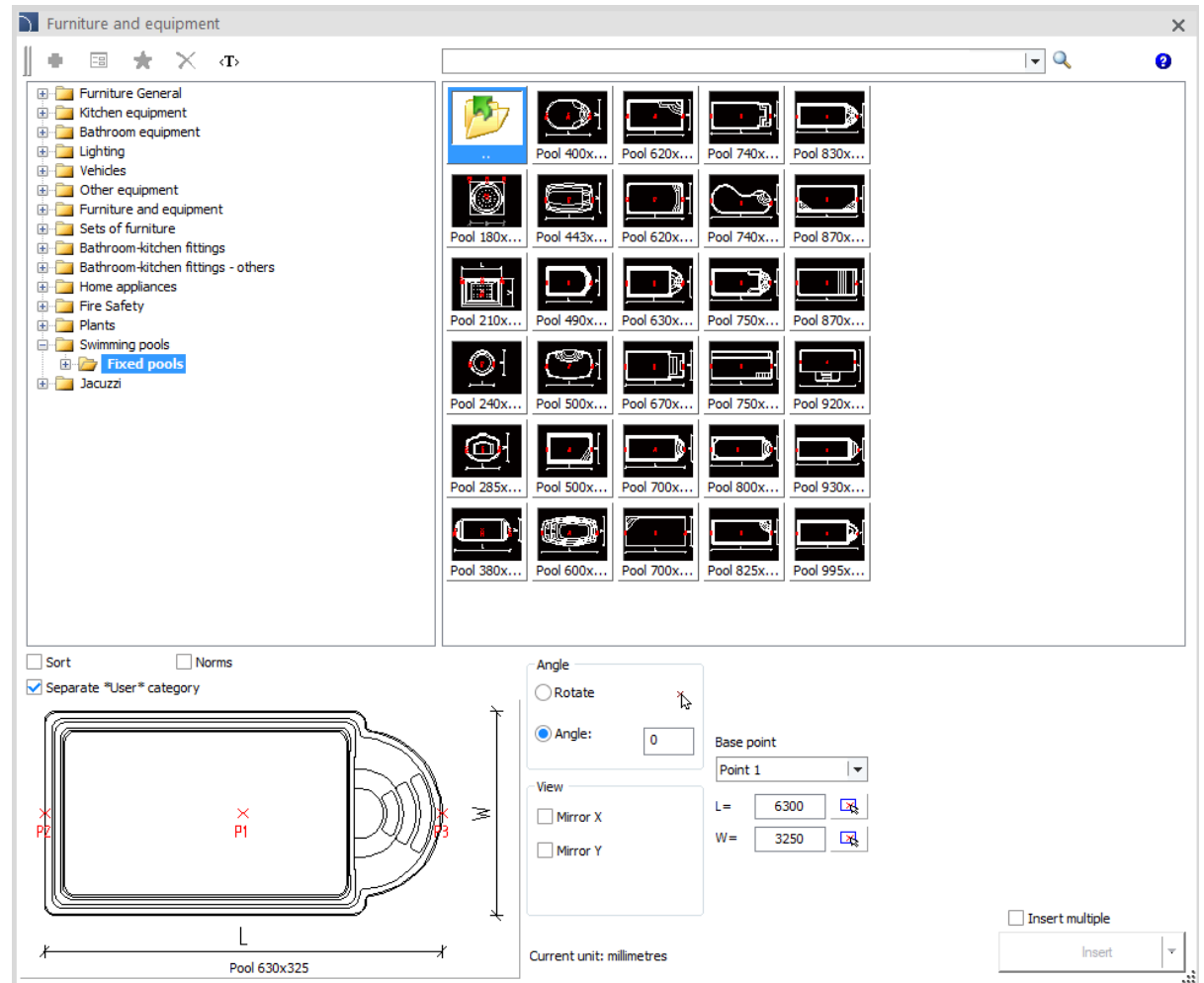

## ✓ CADprofi Architectural – garageporte – udvidelse af funktionalitet

I CADprofi Architectural programmet er garageportens funktionalitet blevet udvidet med mulighed for:

- valg af garageport ordningen.
- indsættelse med udsigt til garageportåbnermekanismen.

Derudover er rulleskoddeporte og industrielle porte blevet tilføjet til garageport biblioteket.



Name	SZ	HZ	BW
237.5 x 200	2375	2000	60
237.5 x 212.5	2375	2125	60
237.5 x 225	2375	2250	60
240 x 200	2400	2000	60
240 x 210	2400	2100	60
240 x 212.5	2400	2125	60
240 x 220	2400	2200	60
240 x 225	2400	2250	60
250 x 200	2500	2000	60
250 x 210	2500	2100	60
250 x 212.5	2500	2125	60
250 x 220	2500	2200	60
250 x 225	2500	2250	60
250 x 250	2500	2500	60
260 x 210	2600	2100	60
260 x 212.5	2600	2125	60
260 x 225	2600	2250	60
260 x 250	2600	2500	60
275 x 210	2750	2100	60
275 x 212.5	2750	2125	60
275 x 225	2750	2250	60

Sort  
 Insertion point: Point 1  
 Plan (style 1)  
 Plan (style 2)  
 Plan (style 3)  
 View  
 Section  
 With a mechanism  
 Door scheme: HZ 2000, SZ 2375  
 Repeat command  
 Current unit: millimetres  
 Object style: OK

## ✓ CADprofi Architectural – rektangulært tagrendesystem

Rektangulære tagrendesystemer i top- og højdevisninger er blevet tilføjet til CADprofi Architectural Library.

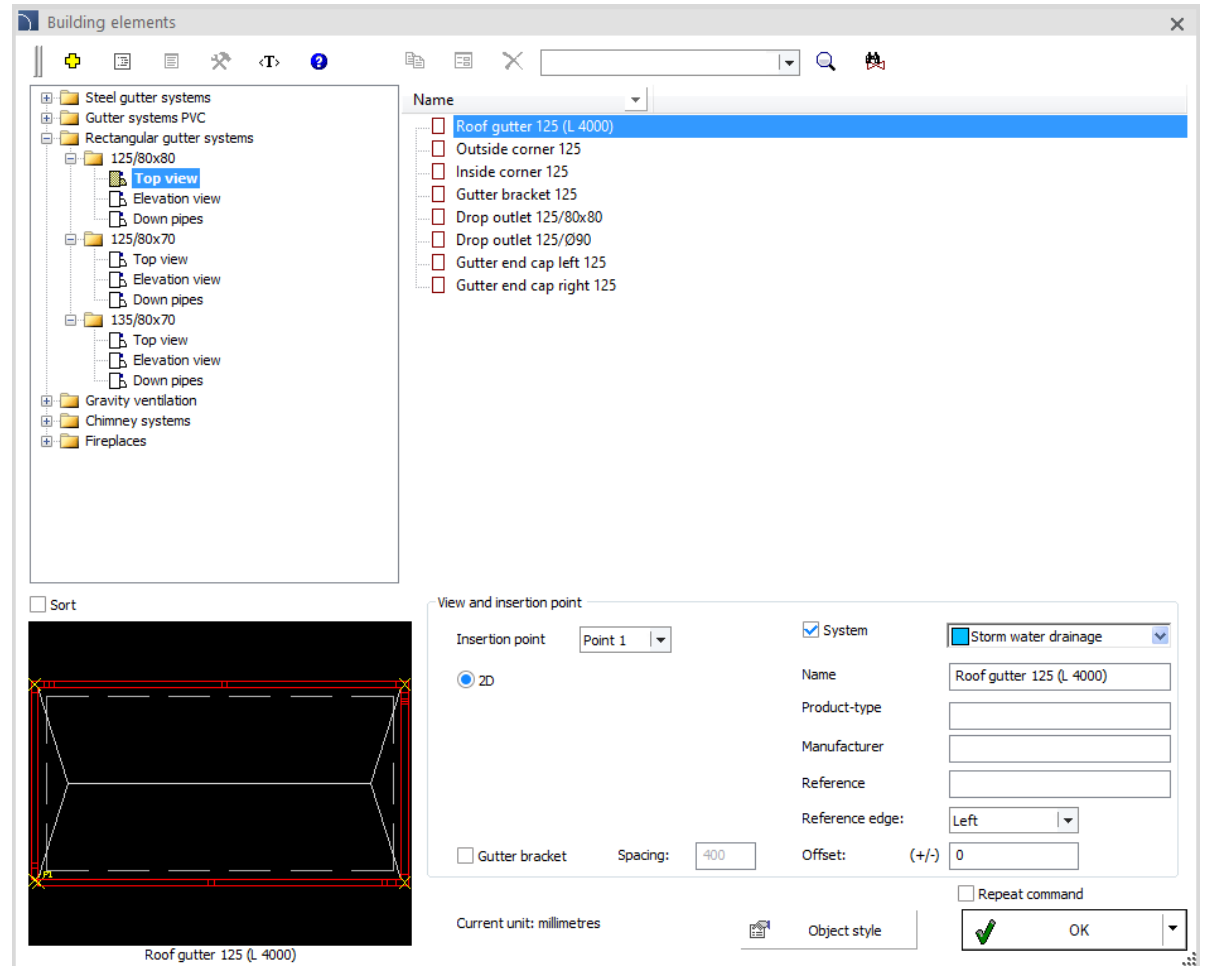

## ✓ CADprofi Architectural – Pejse

CADprofi Arkitektonisk bibliotek er blevet udvidet med:

- Parametriske pejse (enkeltglaseret og hjørne).
- Brændeovne (enkeltglaseret, hjørne, tredobbelt glaseret, dobbeltsidet, med øvre veksler, uden øvre veksler, afrundet, firkantet, med vandkappe).
- Gaspejse (enkeltglaseret og hjørne).
- Elektriske pejse (enkeltglaseret og hjørne).
- Bio pejse (enkeltglaseret, hjørne og tredobbelt glaseret).
- Brændeovne.

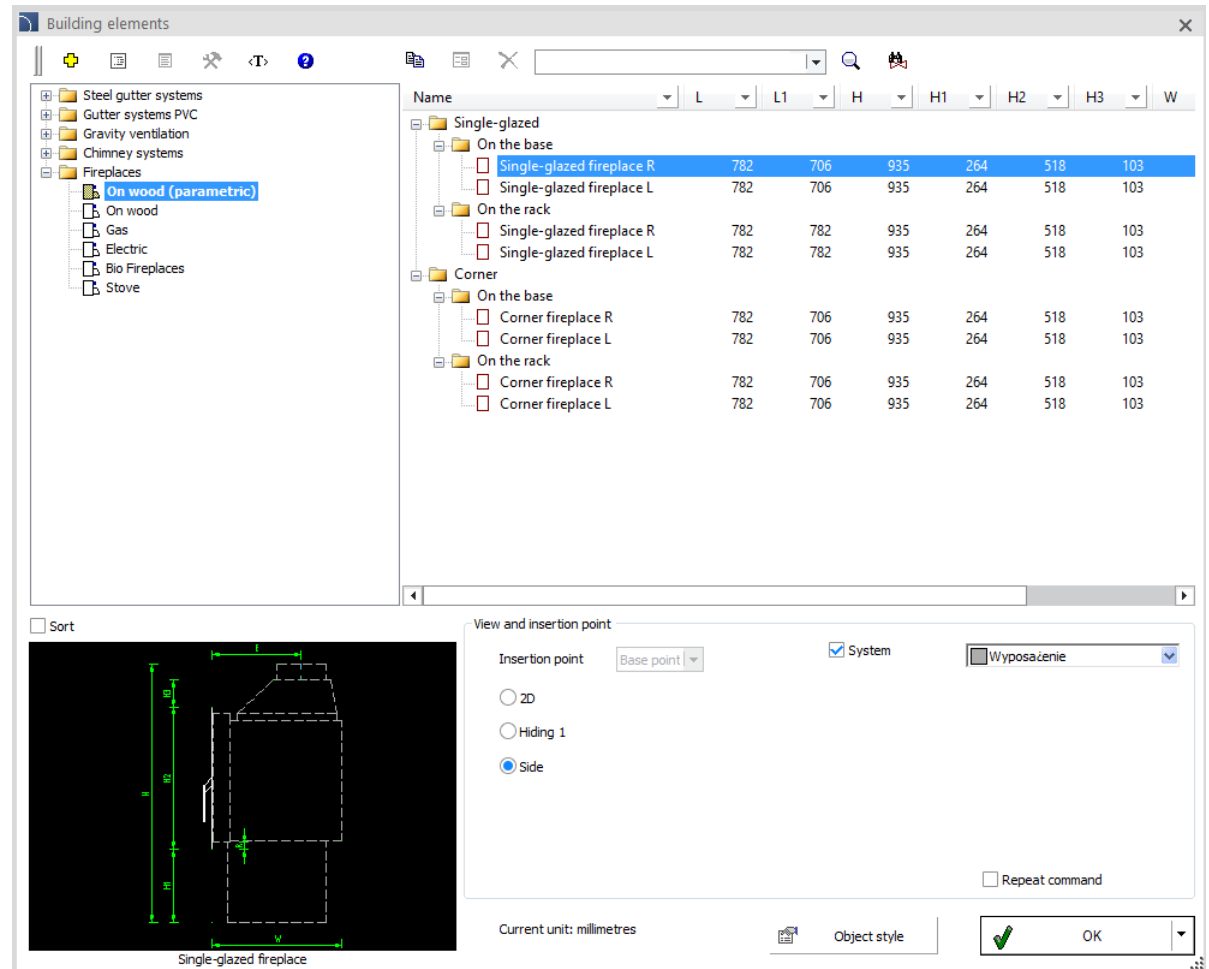

## ✓ CADprofi Architectural – skorsten systemer

Elementer af tyngdekraftsventilation samt enkelttræks- og dobbeltræk skorstenssystemer er blevet tilføjet til CADprofi Architectural Library.

Schiedel og Hoch skorstene er også blevet tilføjet til programbiblioteket.

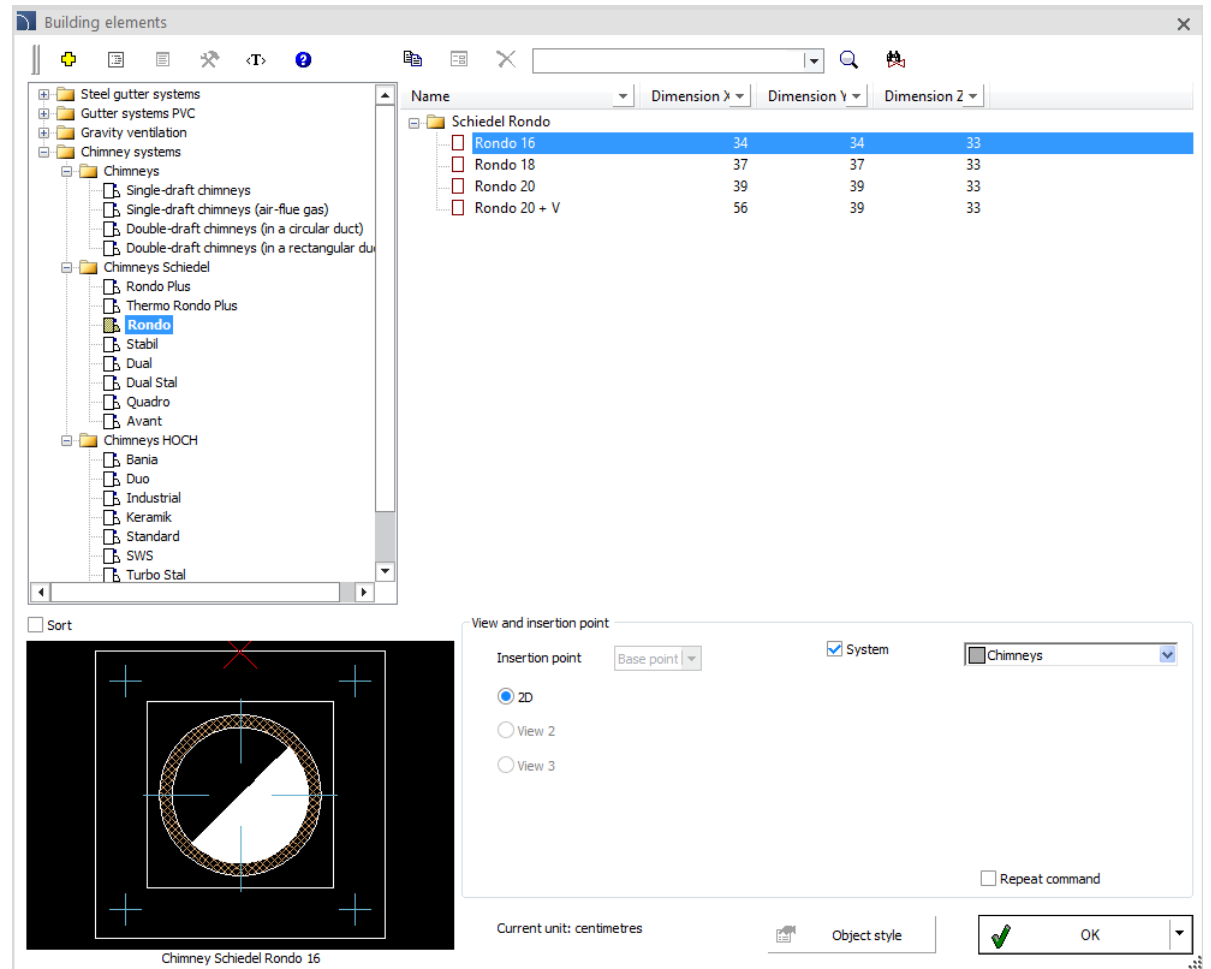
The screenshot shows a CAD software interface with a 'Building elements' library. The library is organized into folders: Steel gutter systems, Gutter systems PVC, Gravity ventilation, and Chimney systems. Under Chimney systems, there are sub-folders for Chimneys, Chimneys Schiedel, and Chimneys HOCH. The Schiedel Rondo series is highlighted, showing a table of dimensions:

Name	Dimension X	Dimension Y	Dimension Z
Rondo 16	34	34	33
Rondo 18	37	37	33
Rondo 20	39	39	33
Rondo 20 + V	56	39	33

Below the table, a 2D view of a chimney is shown, labeled 'Chimney Schiedel Rondo 16'. The view shows a circular chimney with a square base and a diagonal line across the circle. The current unit is set to centimetres.

## ✓ CADprofi Architectural – opdatering af brandsikkerhedssymboler (DIN 14034-standarden)

I CADprofi Architectural-programmet er nye symboler for evakuering, brandbeskyttelse og sundhed og sikkerhed blevet opdateret og introduceret baseret på DIN 14034-standard.

Derudover i *sikkerhed og evakuering*

**Symboler**  kommando, muligheden for at indsætte symboler med en ledelinjer er blevet introduceret.

Leader

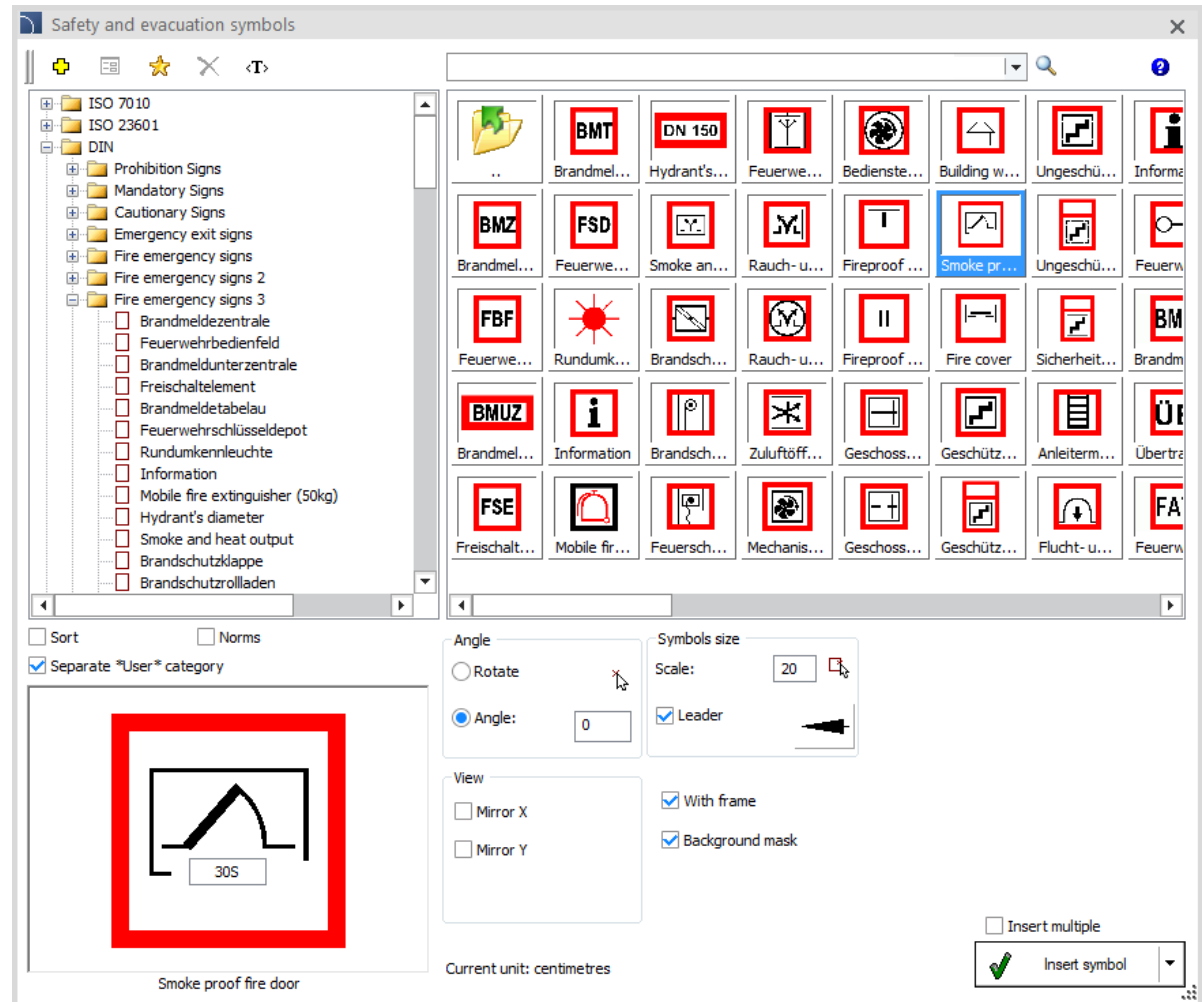

## ✓ CADprofi Architectural – Værelsesdefinitioner, der kan tilpasses

Der er tilføjet nye rumdefinitioner, der kan tilpasses, til CADprofi Architectural, takket være hvilke brugeren nemt kan definere, hvilke oplysninger der skal medtages i rumdefinitionerne.

1	Technical room
7.24 m <sup>2</sup>	PCV 100lx

I de konfigurationsbare rumbeskrivelser er muligheden for at angive det maksimale antal personer tilføjet.

1	Conference room
20 °C	21 people

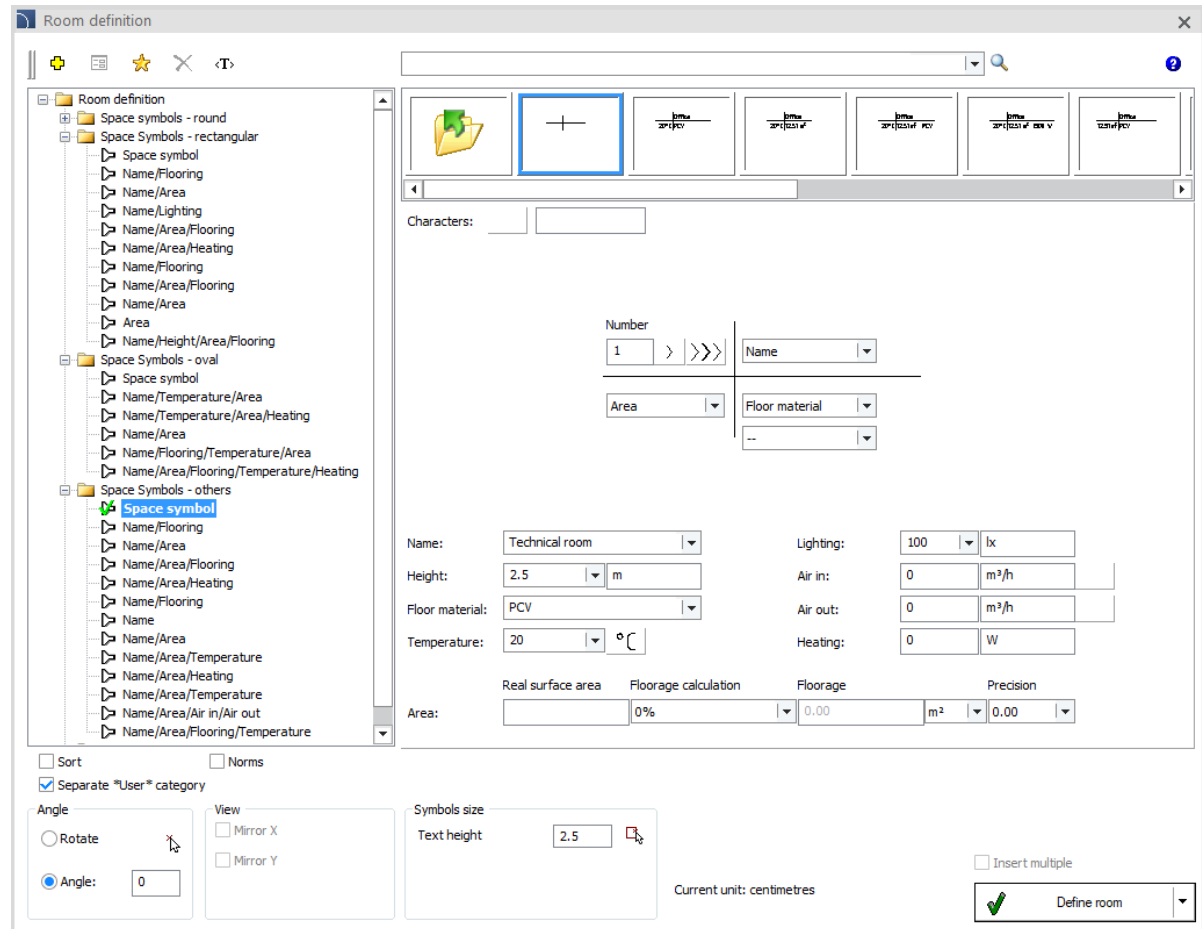

## ✓ CADprofi Architectural – trapper (forreste udsigt)

Front visning ved overflyvning, stringer og canti gearede trapper er blevet tilføjet til CADprofi Architectural.

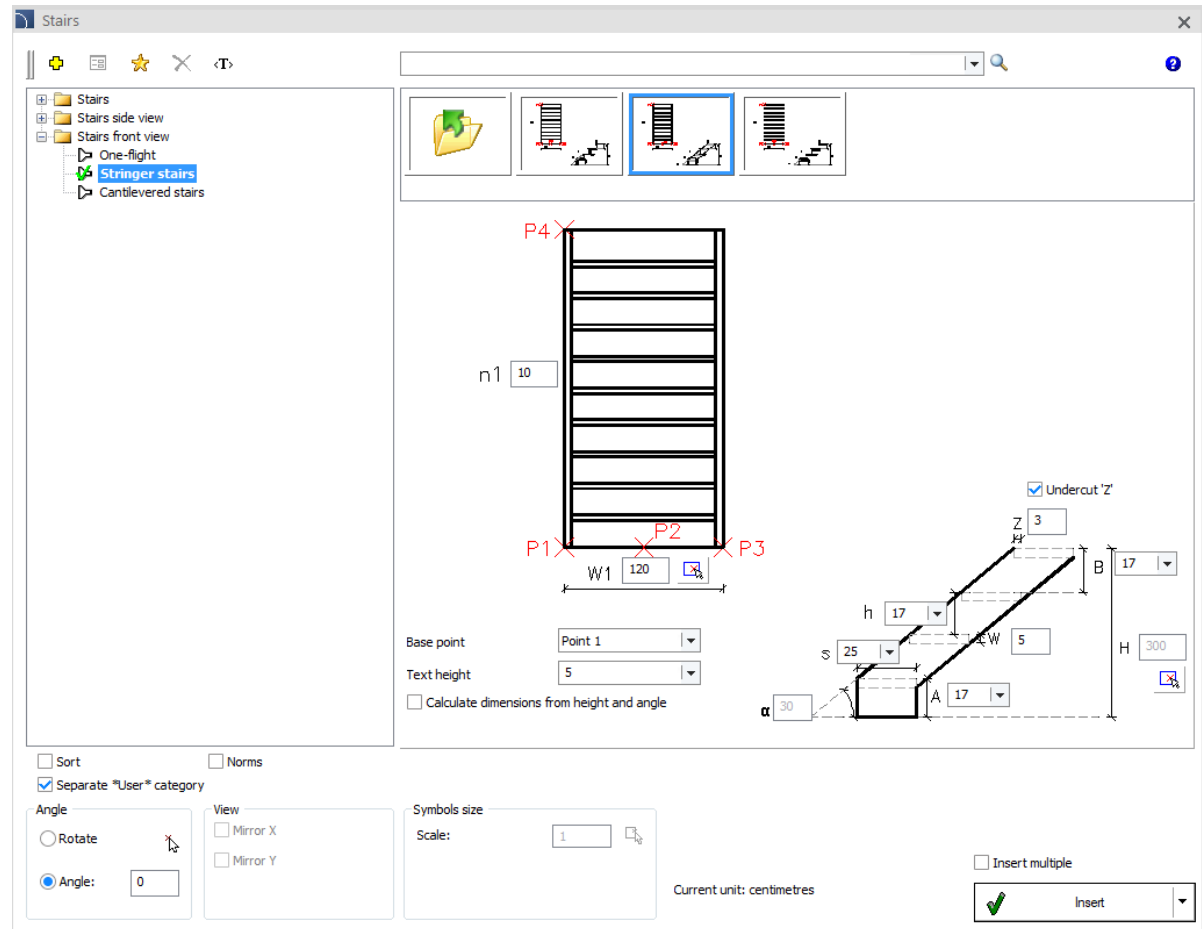

## ✓ CADprofi Architectural – ændringer i kommandoer Døre, vinduer

Følgende funktioner er blevet tilføjet til døre, vinduer  kommando:

- Nye tærskel tegningsstile.
- Mulighed for at vise vægoversigt.
- Tilbagevisninger (vinduer).
- Evne til at definere dine egne vinduesdimensioner.

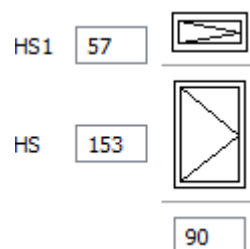
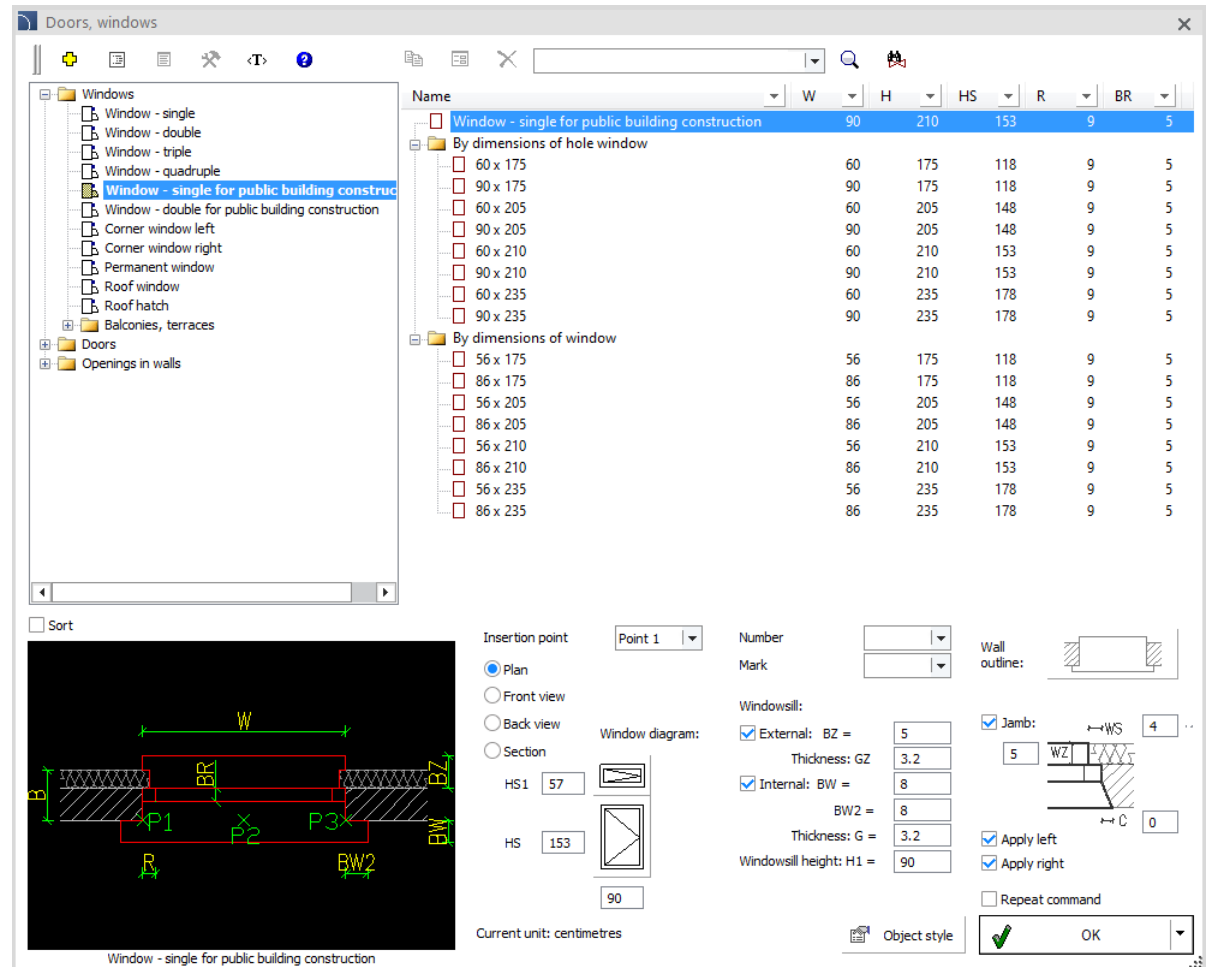
Doors, windows

Name	W	H	HS	R	BR
Window - single for public building construction	90	210	153	9	5
By dimensions of hole window					
60 x 175	60	175	118	9	5
90 x 175	90	175	118	9	5
60 x 205	60	205	148	9	5
90 x 205	90	205	148	9	5
60 x 210	60	210	153	9	5
90 x 210	90	210	153	9	5
60 x 235	60	235	178	9	5
90 x 235	90	235	178	9	5
By dimensions of window					
56 x 175	56	175	118	9	5
86 x 175	86	175	118	9	5
56 x 205	56	205	148	9	5
86 x 205	86	205	148	9	5
56 x 210	56	210	153	9	5
86 x 210	86	210	153	9	5
56 x 235	56	235	178	9	5
86 x 235	86	235	178	9	5

Sort

Insertion point: Point 1

Number: [ ]

Mark: [ ]

Wall outline: 

Window diagram:

HS1 57 

HS 153 

90

Windowsill:

External: BZ = 5  
Thickness: GZ = 3.2

Internal: BW = 8  
BW2 = 8  
Thickness: G = 3.2

Windowsill height: H1 = 90

Jamb: WS = 4  
WZ = 5  
C = 0

Apply left

Apply right

Repeat command

Current unit: centimetres

Object style  OK

Window - single for public building construction

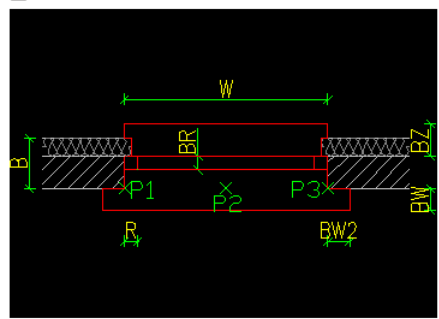

## ✓ CADprofi Architectural – tegning af vægge med isolering

Når du ændrer linjetætheden, justerer programmet automatisk isoleringsvisningen, både i modelområdet og i de ark, der skal udskrives.

Derudover er det i den nye version af programmet muligt at tegne vægge langs infolinjen, hvilket for eksempel gør det muligt øjeblikkeligt at erstatte en enkeltlinjet kontur af en bygning med flerlagsvægge med en bestemt vægstruktur.

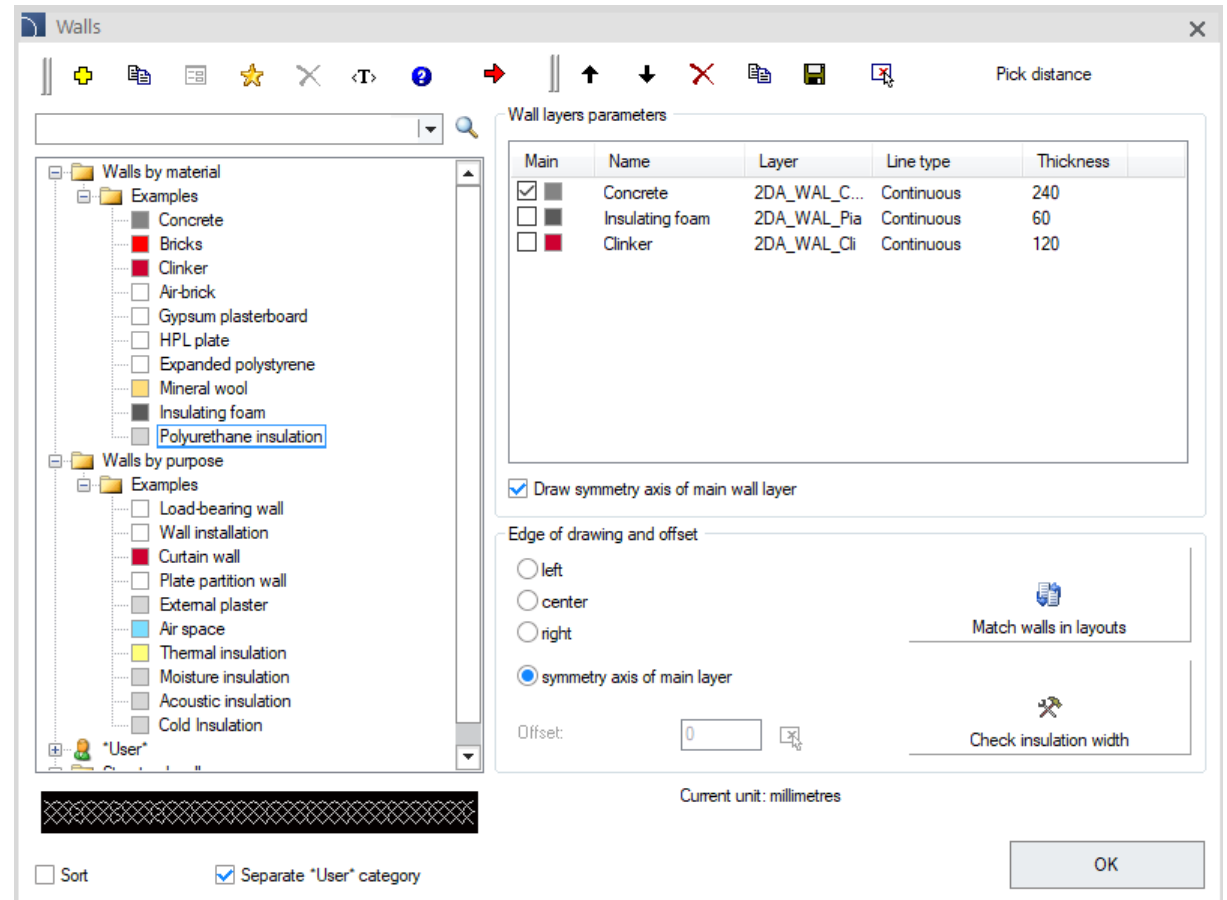
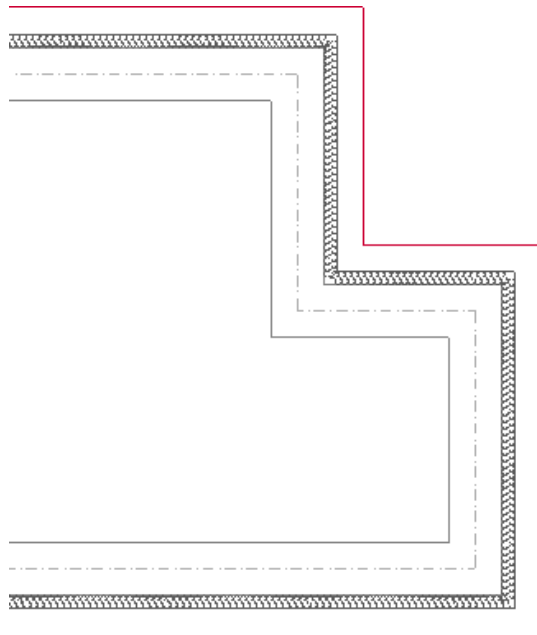

## ✓ CADprofi Mechanical – udvidelse af biblioteket af standardiserede dele

I CADprofi Mechanical er en række standarder blevet opdateret, og standardiserede dele er blevet introduceret i henhold til den indiske industristandard (IS), herunder bolte, skiver, møtrikker, skruer.

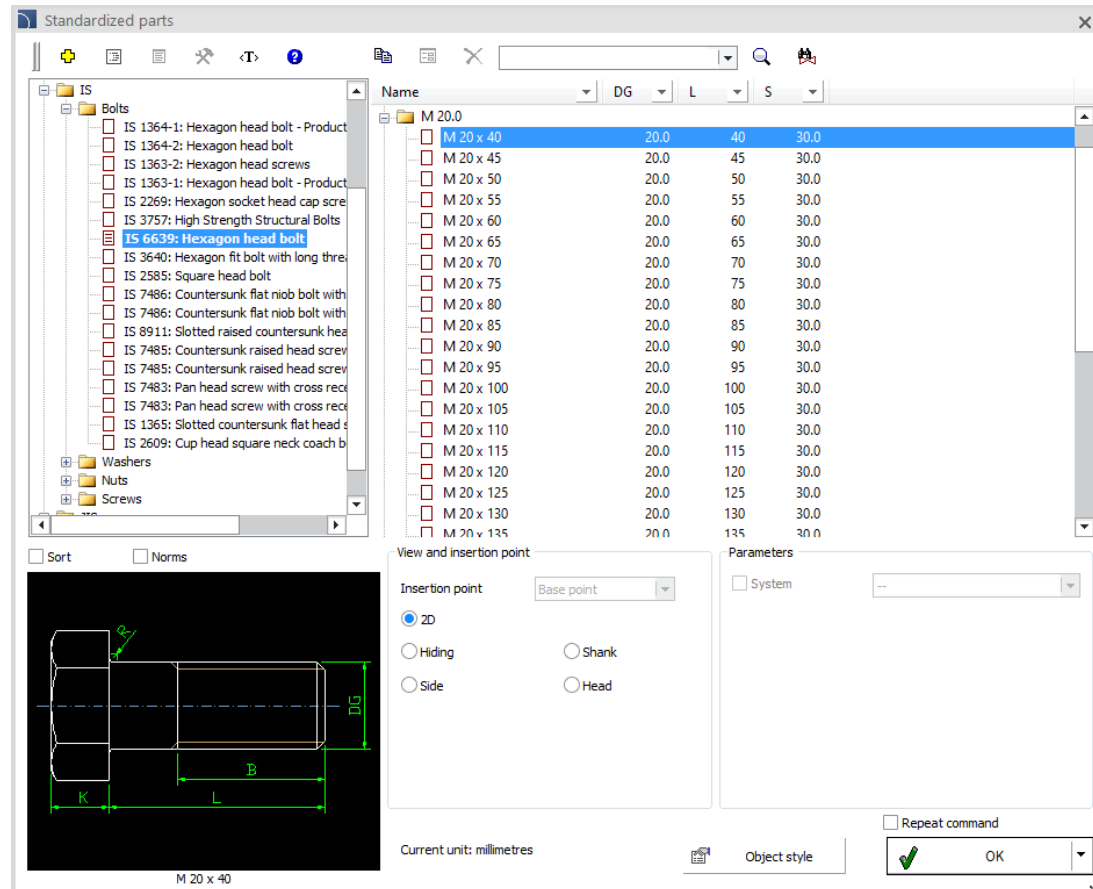

## ✓ CADprofi Mechanical – udgave af huller og borer

Indstillingen *Hurtig redigering* er blevet introduceret i CADprofi Mechanical for:

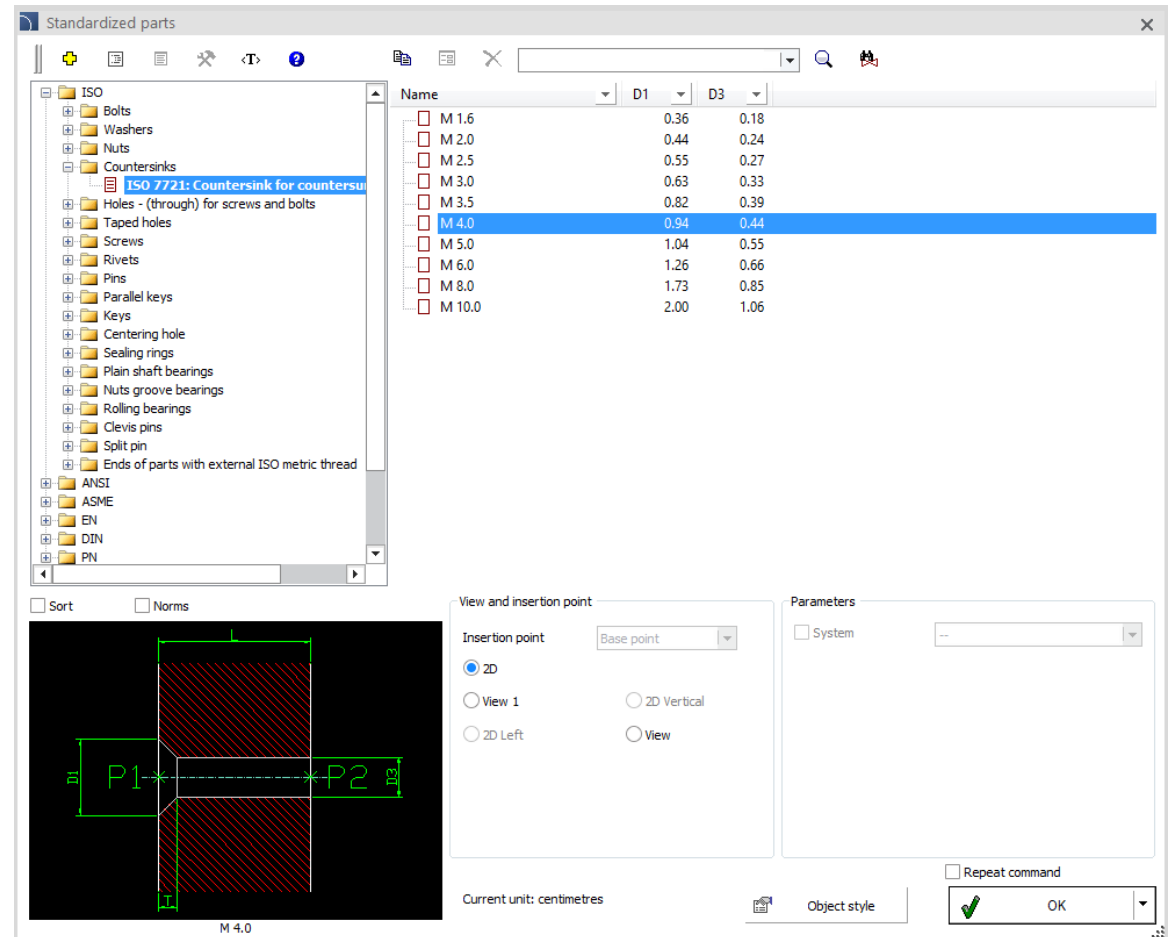
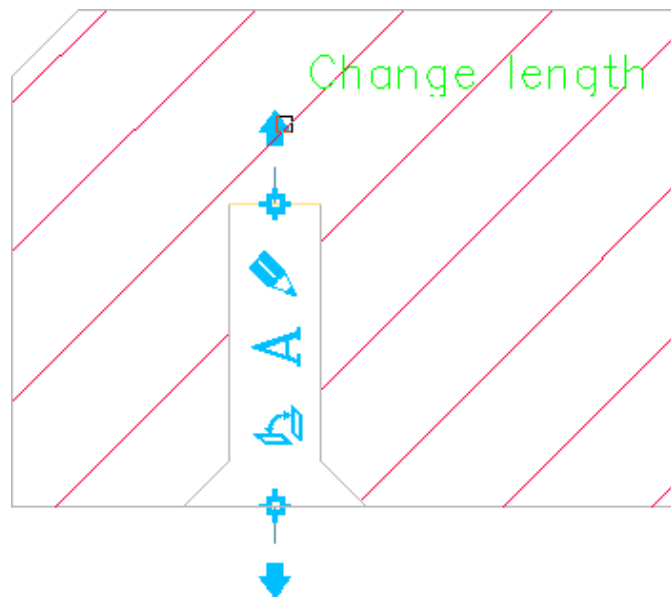

- Gevindhuller.
- Forboring til hovederne på skruer og bolte.
- Clearance huller til skruer og bolte.

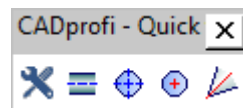

## ✓ CADprofi – yderligere muligheder for indsættelse af cirkelakser og midtermærker

Der er yderligere kommandoer i CADprofi, der letter oprettelsen af tekniske tegninger. Disse kommandoer er tilgængelige i topmenuen og på værktøjslinjen "CADprofi - hurtige værktøjer".



En af disse kommandoer er *Cirkelakser*  og *Midterste mærker* . Den nyeste version af programmet kan registrere alle cirkler i den valgte blok og automatisk indsætte cirkelakser eller centermærker i dem.

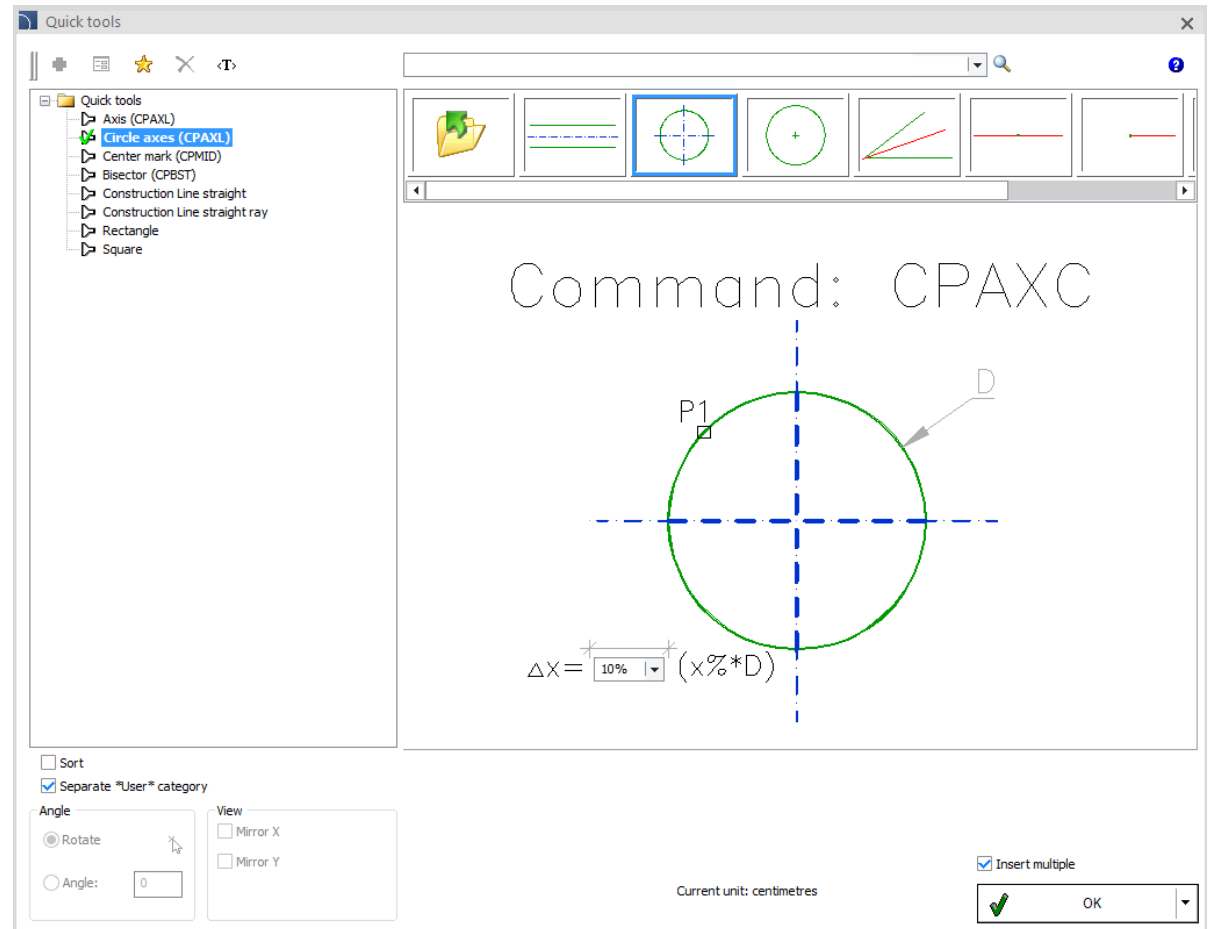
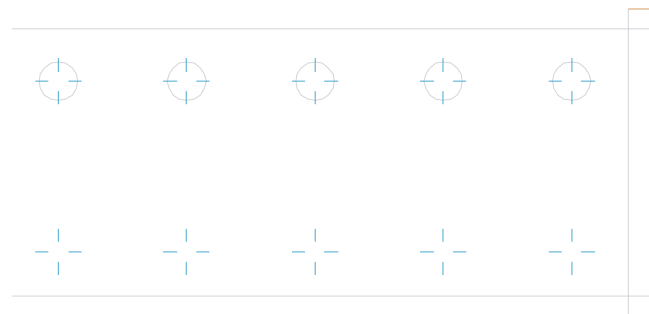

## ✓ CADprofi Electrical – moderne belysningsystemer

Følgende er blevet tilføjet til biblioteket med lysarmaturer :

- **Belysningsspor** (magnetspor 48 VDC, belysningsspor 230/400 VAC).
- **LED-strimler** (SMD 3528 12V, SMD 3014 12V, SMD 5050 12V, SMD 5730 12V, 24V, Slim, RGB, RGBW, CCT, RGB+CCT, COB).

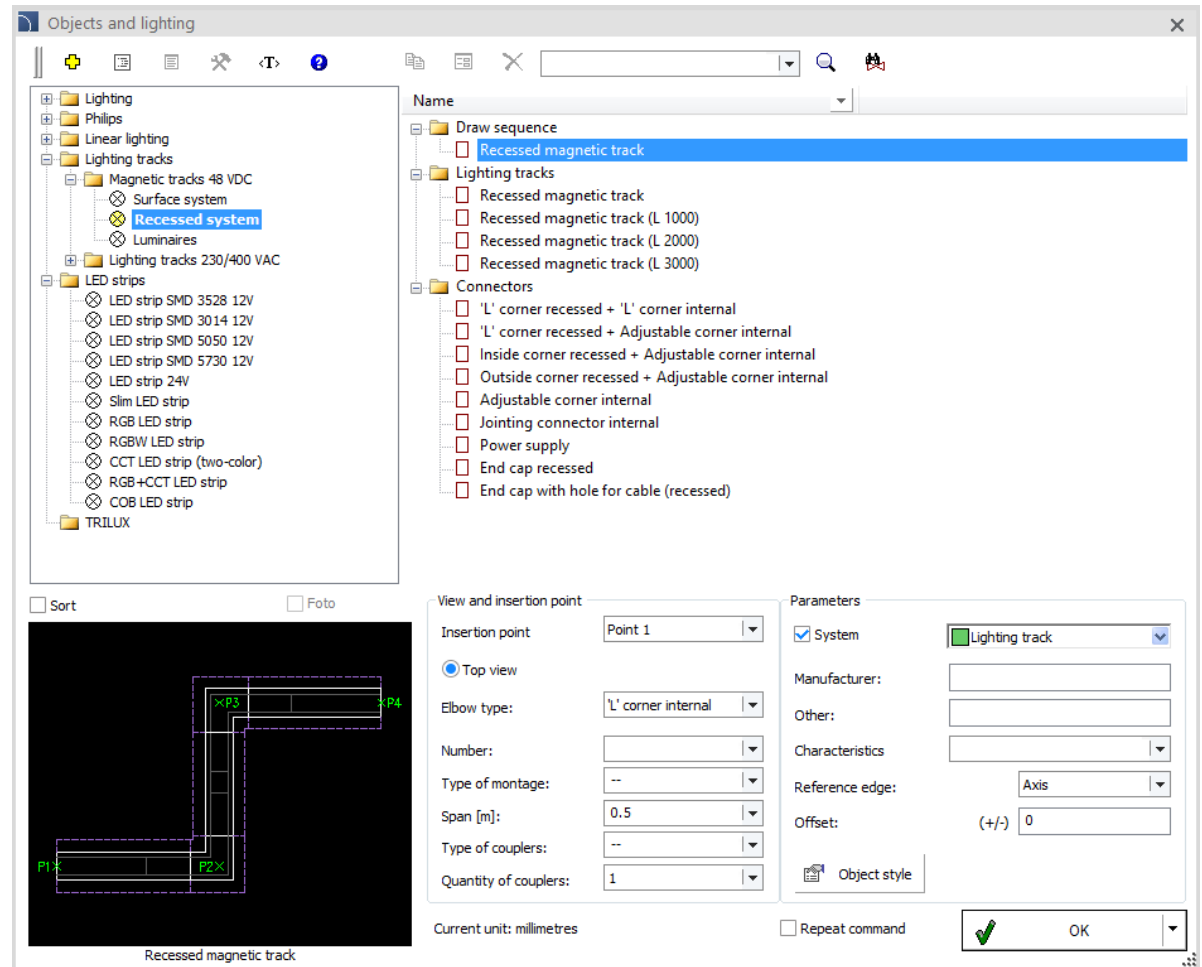

## ✓ CADprofi Electrical – solcelleanlæg

Apparatet og tilbehøret, der anvendes i solcelleanlæg, er blevet tilføjet til biblioteket af modulære enheder, herunder:

- Miniature afbrydere.
- Skift afbrydere (sikring, NH-sikring, sikringsstrimmel, dreje- og sikringsforbindelser).
- NH sikringsholdere.
- Overspændingsbeskyttere.
- Solcellepaneler.

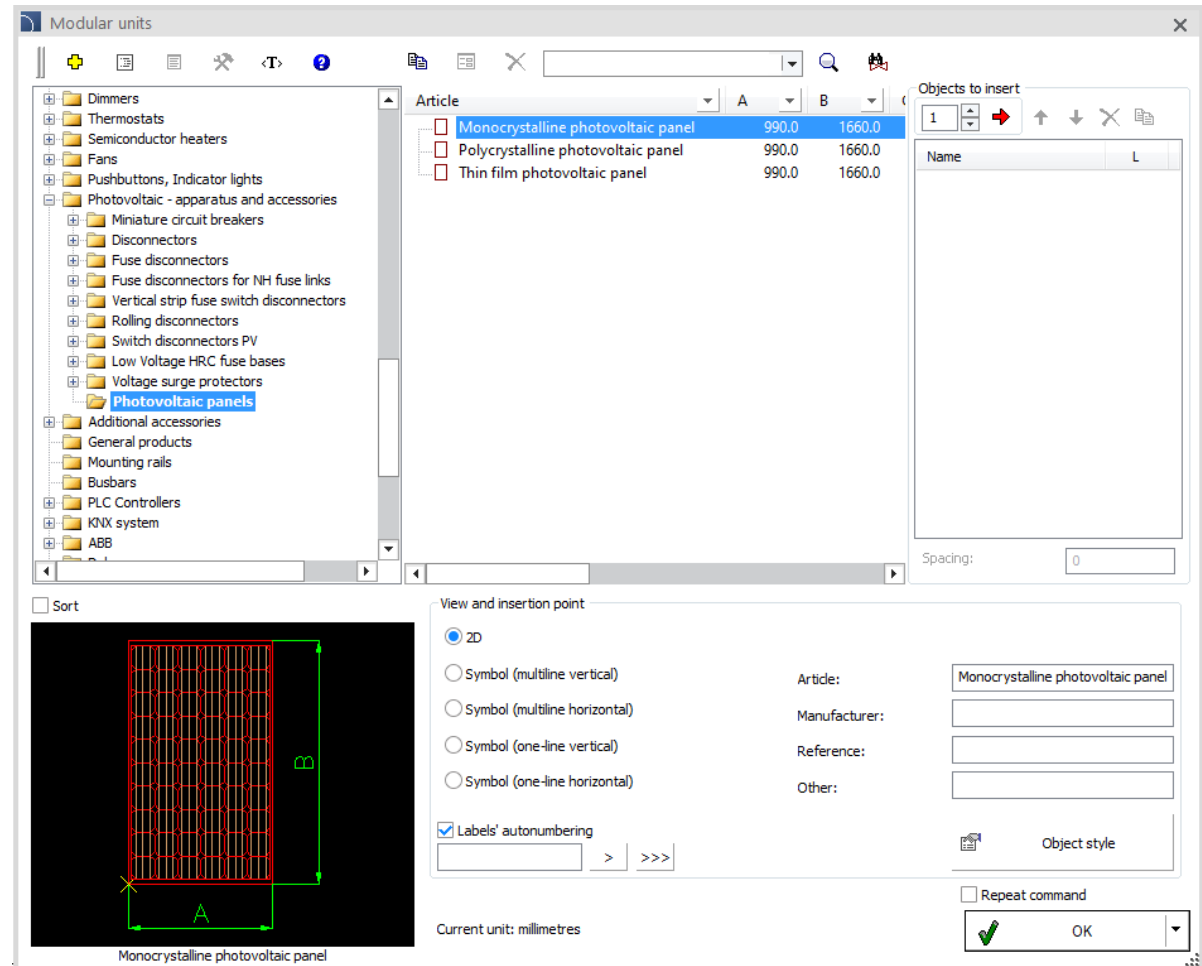

## ✓ CADprofi Electrical – udvidelse af modulært apparatbibliotek

Modulært apparatbibliotek tilgængeligt i CADprofi-programmet er blevet udvidet med:

- Målerelæ til differentiell strøm.
- 3P, 4P kontaktorer med ekstra tilbehør.
- 1NO, 1NC forreste hjælpekontakter til motorkontaktorer.
- Multifunktionelle modulære og panelmålere.
- Smalle profil interface relæer.
- MCB'er og reststrømsanordninger med overstrømsmodul RCBO - enkeltmodul.
- AFDD bufejldektorer - enkeltmodul.
- AFDD-lysbuefejldektorer til MCB'er og RCBO'er.
- Strømforsyning.

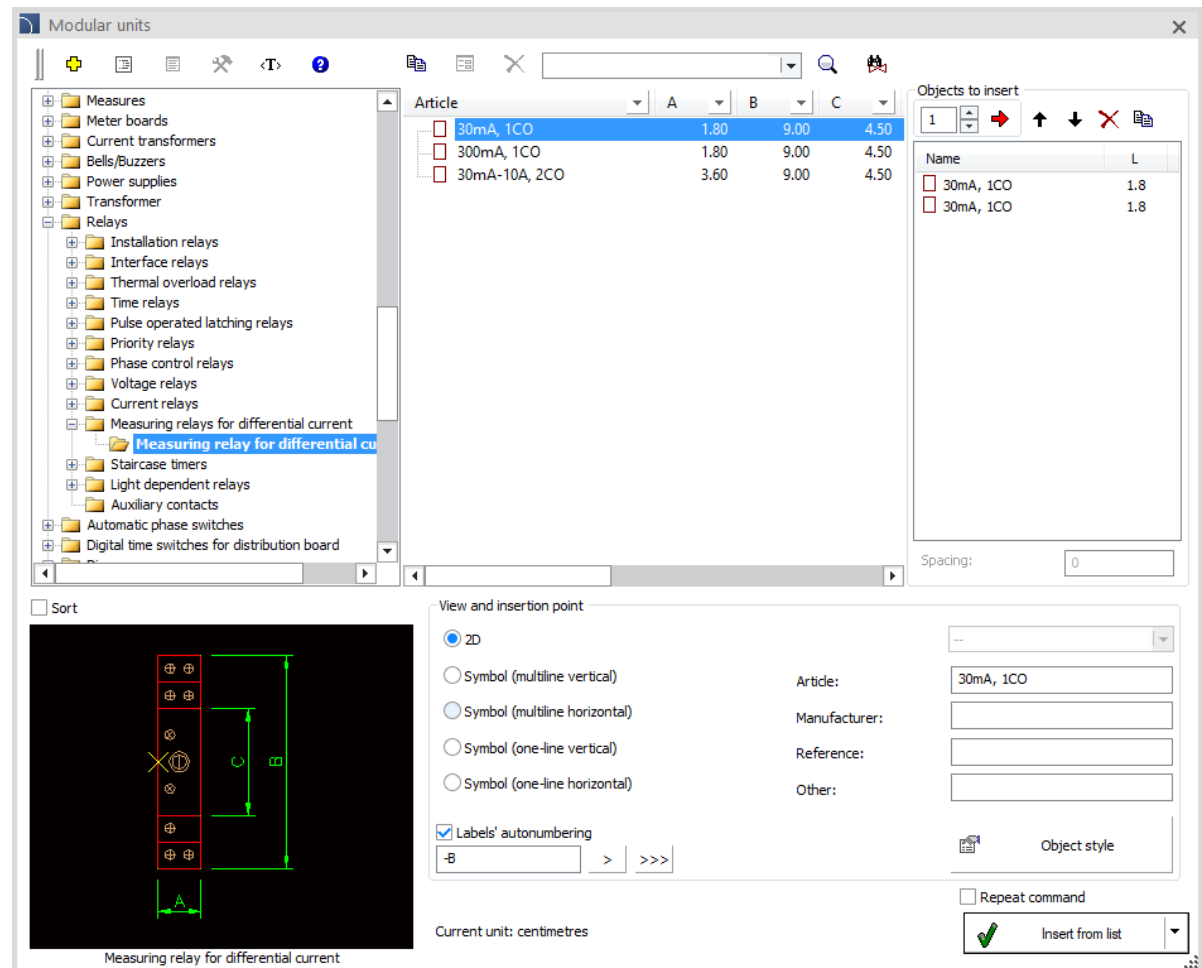

The screenshot shows the 'Modular units' window in CADprofi. The left pane shows a tree view of components, with 'Measuring relay for differential current' selected. The middle pane shows a table of articles:

Article	A	B	C
30mA, 1CO	1.80	9.00	4.50
300mA, 1CO	1.80	9.00	4.50
30mA-10A, 2CO	3.60	9.00	4.50

The right pane shows the 'Objects to insert' panel with a table:

Name	L
30mA, 1CO	1.8
30mA, 1CO	1.8

Below the table is a preview of the 'Measuring relay for differential current' component with dimensions A, B, and C. The bottom right pane shows the 'View and insertion point' settings, including '2D' view, 'Labels' autonumbering, and 'Current unit: centimetres'. The 'Insert from list' button is highlighted.

## ✓ CADprofi Electrical – plastbakker

Kabelplastbakker med tilbehør er blevet tilføjet til *busbars og kabelbakker*

 command.



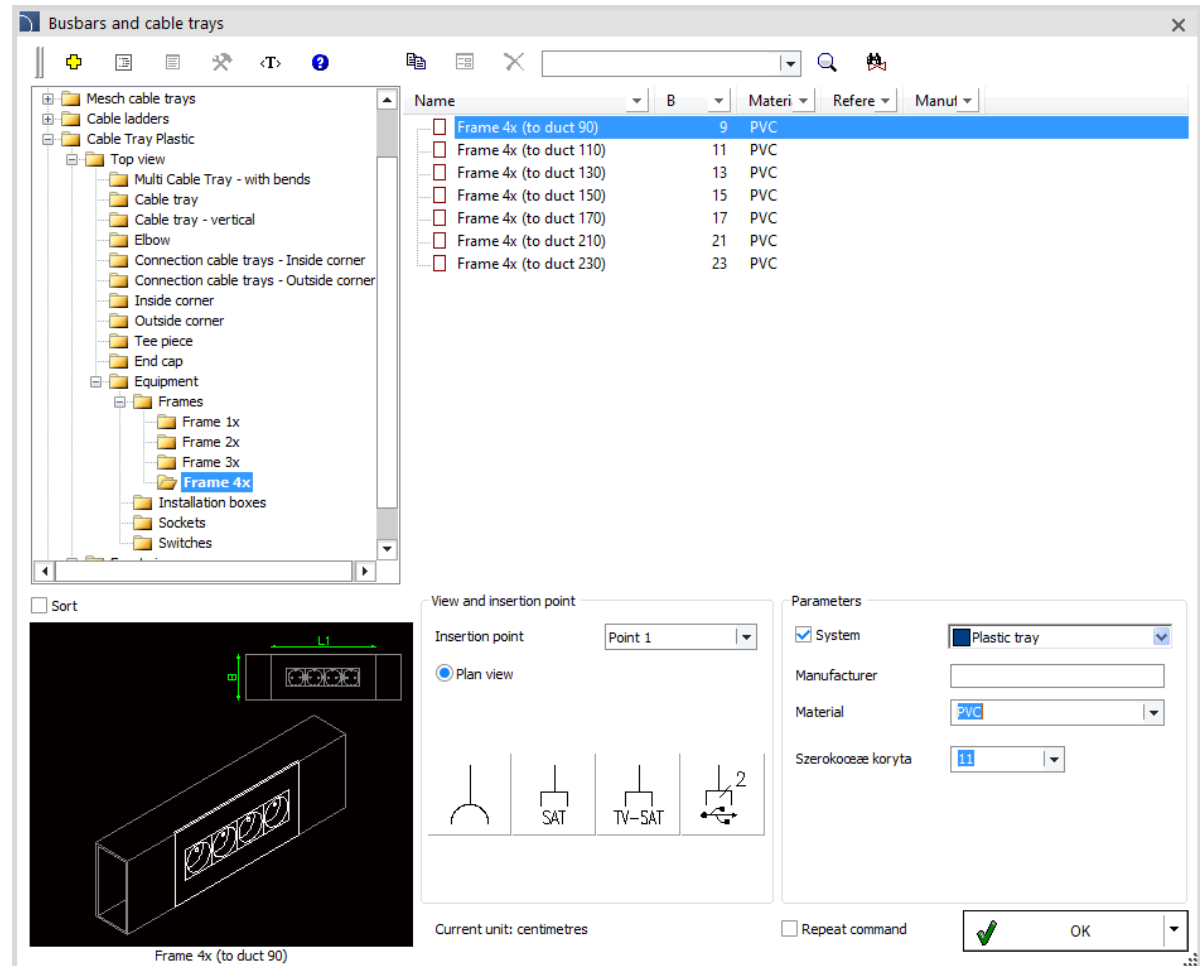

Det er muligt at skabe top - og frontvisninger (visning af installationen, f.eks. på væggene).



## ✓ CADprofi Electrical – ajourføring af beskrivelser og symbolbiblioteker

Yderligere IEC/NFPA-adressesymboler og beskrivelser med flere linjer er blevet føjet til *Descriptions* <sup>3</sup> command.

Symboler for termiske billedkameraer og solcellepaneler er blevet tilføjet til symbolerne - *andre* <sup>7</sup> kommandoer.

-  Thermal camera
-  Thermal camera, weatherproof
-  Thermal camera with temperature measurement
-  Thermal camera with temperature measurement,
-  Thermal camera, swivel
-  Thermal camera, swivel, weatherproof

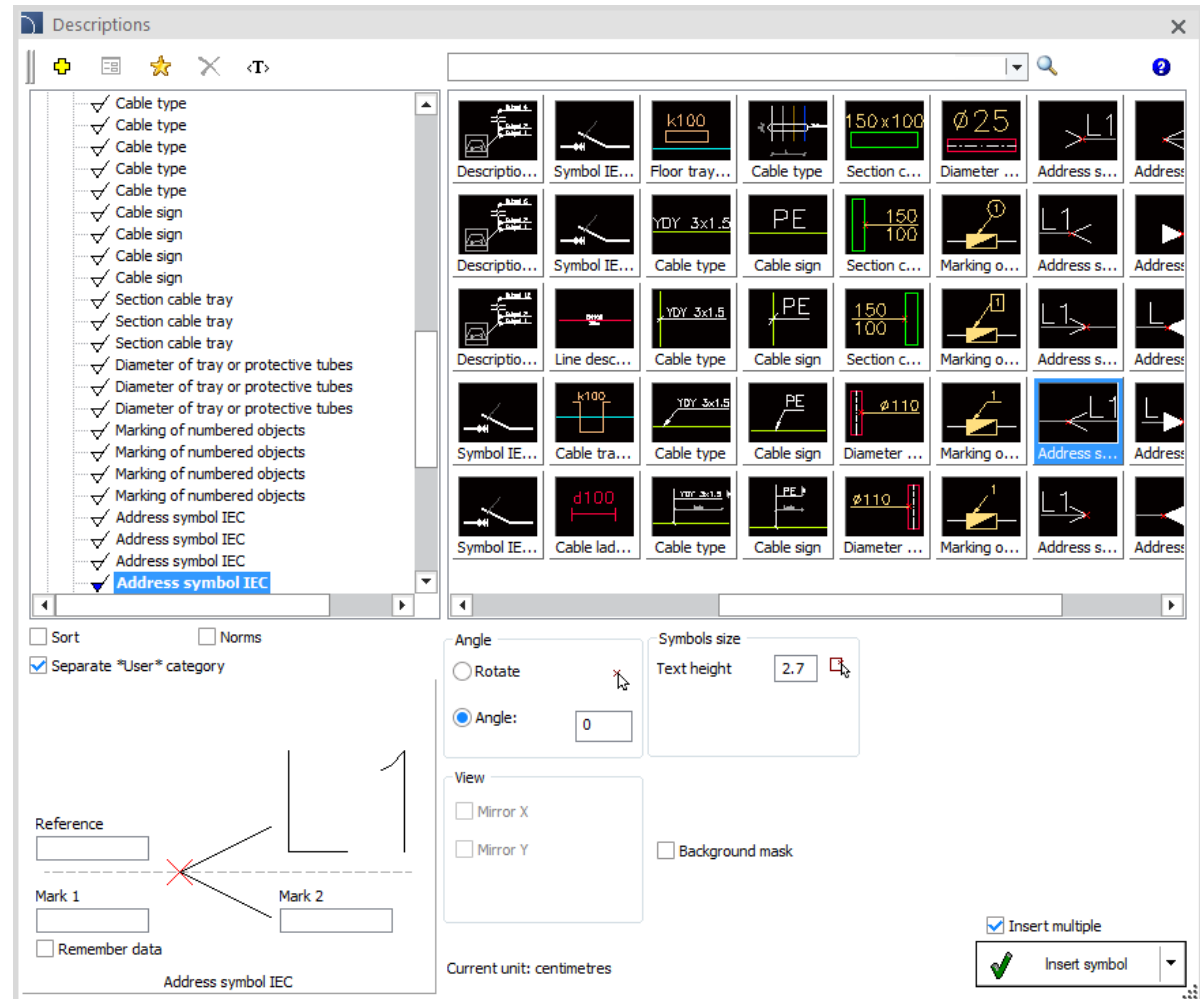

## ✓ CADprofi Electrical – systemskabe

Systemskabe (indslylningsmonteret, vægmonteret, gulvstående) med systemelementer er blevet tilføjet til

*Switchgear* kommando:

- Moduler til modulære, lodrette enheder.
- Moduler til afbrydere/switchafbrydere.
- Moduler til kassesikringsafbrydere.
- Moduler til lodrette sikringsafbrydere.
- Moduler til industrielle afbrydere med sikringer.
- Moduler med skinne til kabelholdere.

Programmet giver brugeren mulighed for at vælge et passende koblingsudstyr på basis af enheder valgt fra tegningen.



Cabinet

Choose a cabinet for the selected apparatus from the drawing

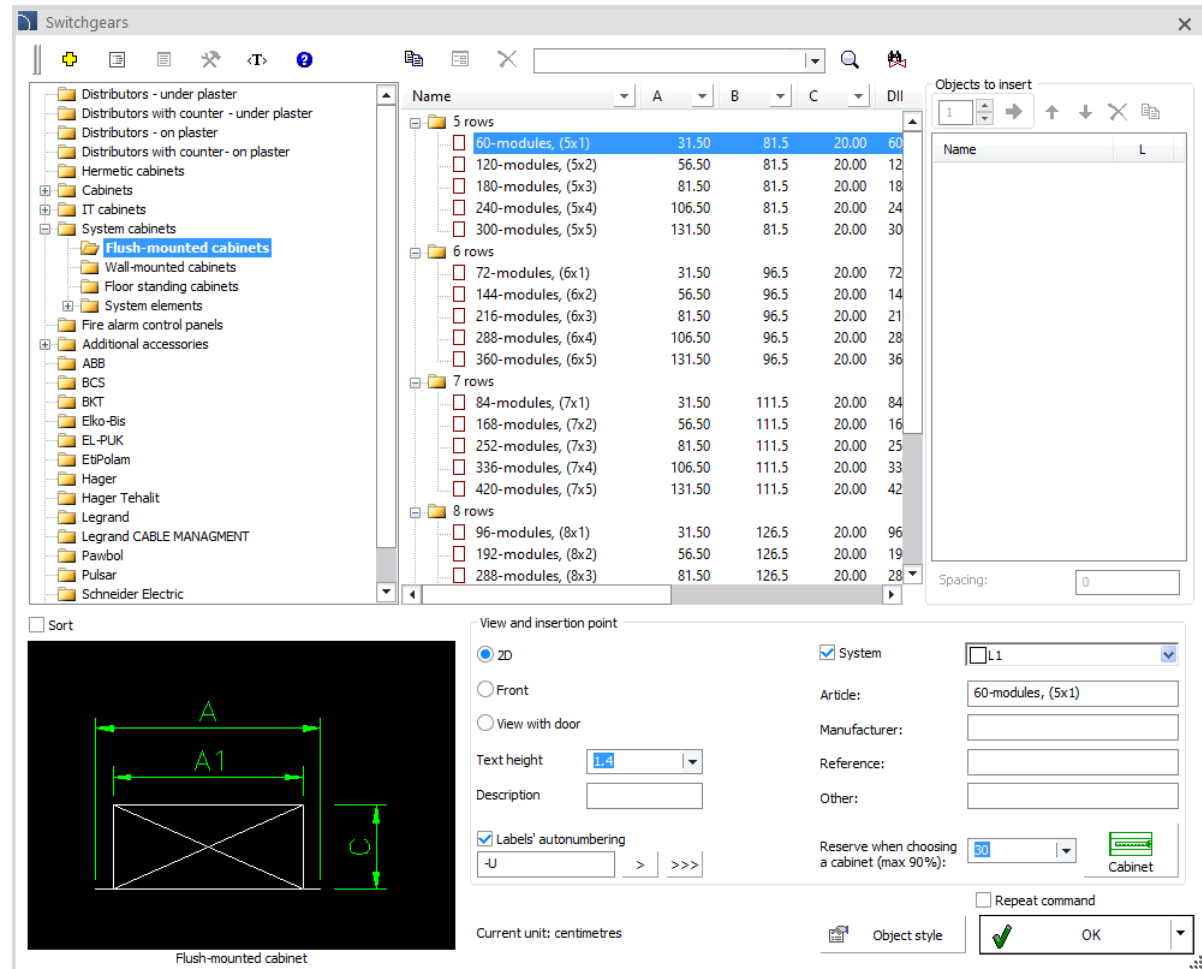

Name	A	B	C	DII
5 rows				
60-modules, (5x1)	31.50	81.5	20.00	60
120-modules, (5x2)	56.50	81.5	20.00	12
180-modules, (5x3)	81.50	81.5	20.00	18
240-modules, (5x4)	106.50	81.5	20.00	24
300-modules, (5x5)	131.50	81.5	20.00	30
6 rows				
72-modules, (6x1)	31.50	96.5	20.00	72
144-modules, (6x2)	56.50	96.5	20.00	14
216-modules, (6x3)	81.50	96.5	20.00	21
288-modules, (6x4)	106.50	96.5	20.00	28
360-modules, (6x5)	131.50	96.5	20.00	36
7 rows				
84-modules, (7x1)	31.50	111.5	20.00	84
168-modules, (7x2)	56.50	111.5	20.00	16
252-modules, (7x3)	81.50	111.5	20.00	25
336-modules, (7x4)	106.50	111.5	20.00	33
420-modules, (7x5)	131.50	111.5	20.00	42
8 rows				
96-modules, (8x1)	31.50	126.5	20.00	96
192-modules, (8x2)	56.50	126.5	20.00	19
288-modules, (8x3)	81.50	126.5	20.00	28

View and insertion point

2D  
 Front  
 View with door

Text height: 1.4

Description:

Labels' autonumbering  
 -J > >>>

System  
 Article: 60-modules, (5x1)  
 Manufacturer:   
 Reference:   
 Other:

Reserve when choosing a cabinet (max 90%): 50   Cabinet

Current unit: centimetres

Repeat command  
 Object style

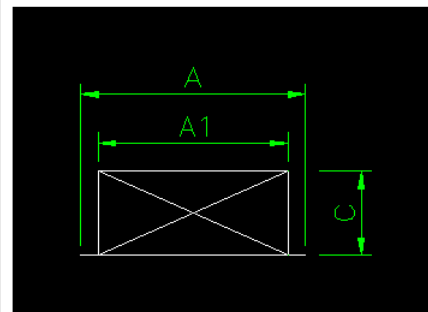

Flush-mounted cabinet

## ✓ CADprofi Electrical – udvidelse af biblioteket med brandbeskyttelsessymboler

Følgende symboler er blevet tilføjet til biblioteket i brandbeskyttelsessystemet:

- Knap til ventilation, røgudstødning og slukningskontrol.
- Service sender.
- Regn / vind sensor.
- Udluftningskontakt med nøgle.
- Aspireringsdetektor.
- Lofthøjtaler, vægmonteret.
- Strømforsyning til brandsignalering og automatisering.
- Multi-band IR flammedetektor.
- Radio røgdetektor.
- Adapter til radiodetektorer, sidelinje.
- Parallel signalterminal.
- Manuelt opkaldspunkt.
- Overvågnings- og styreelement, multi-output kontrol, multi-input kontrol.
- Adresserbar akustisk, tone - og stemmesignalenhed.

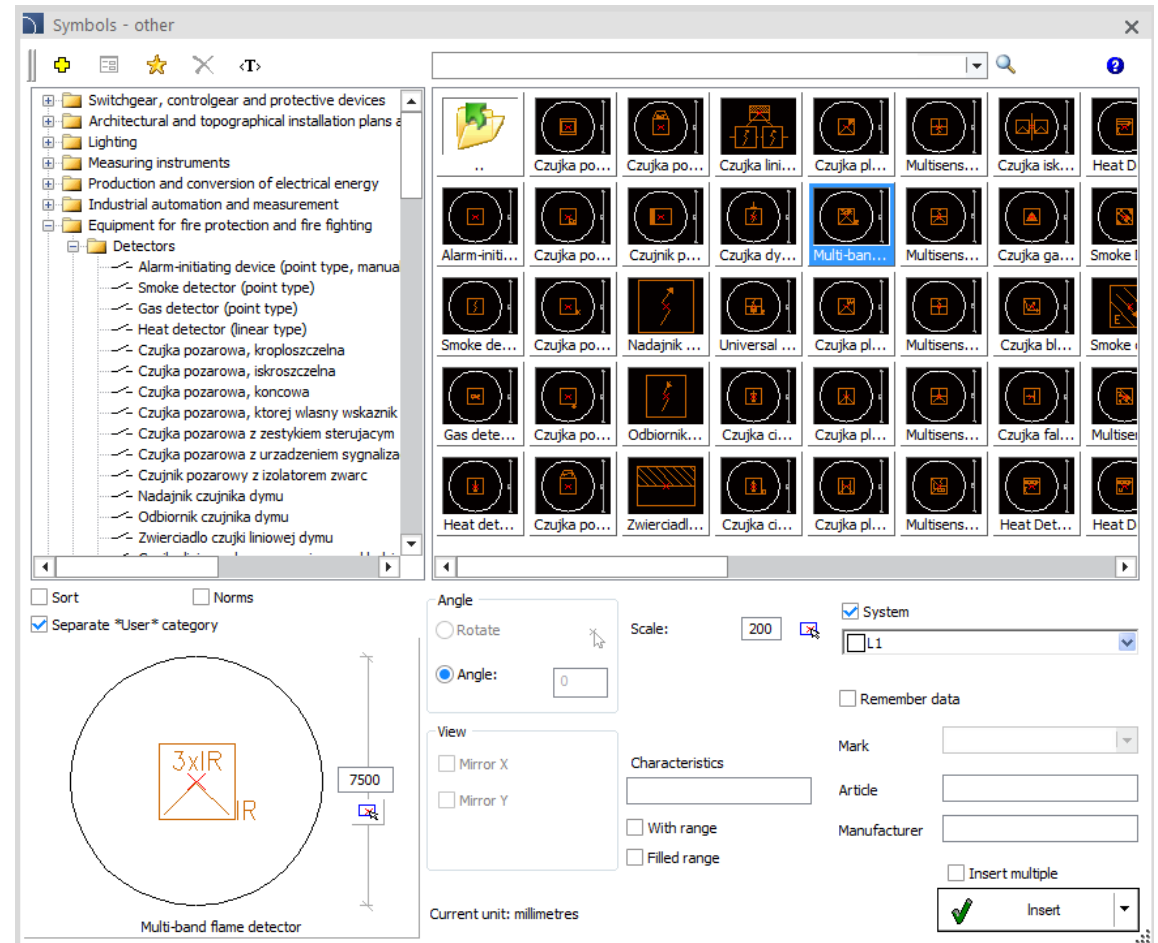

## ✓ CADprofi HVAC & Piping – udvidelse af funktionaliteten af manifolds

I de *parametriske objekter* kommandoer, er der mulighed for at vælge start- og slut elementerne i manifolden, er tilføjet.

Start element    
  
 End element       

Derudover kan individuelle sektioner (afsætningsmuligheder) af en manifold tilføjes til listen, som giver dig mulighed for straks at indsætte en komplet manifold i tegningen.

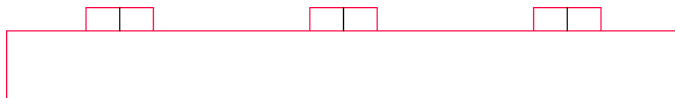

**Parametrical objects**

Containers

- Manifolds
  - Round-tube manifold
  - Rectangular-tube manifold**
  - Compact manifold
- Hydraulic separators
- Heat exchangers
- Safety sets
- Pumps
- Ventilators
- Boilers
- Heaters
- Burners
- Manometers, thermometers
- Accessories
- Water meter chamber
- ACV
- Heiztechnik
- Ksb
- Reflex
- Salmson
- Valliant
- Viessmann
- Wilo

**Name**

- Manifold - middle section
- Manifold - begin cap
- Manifold - end cap
- Coupling

**Objects to insert**

Name	L
Manifold - middle section	200
Manifold - middle section	200
Manifold - middle section	200

Spacing: 0

Sort

**View and insertion point**

2D     Front     Side

System     Supply

Start element    
  
 End element        
  
 Insert reducer

Article: 
  
Product-type: 
  
Manufacturer: 
  
Reference:

Repeat command

Current unit: millimetres

Object style:

Insert from list

**Manifold - middle section**

## ✓ CADprofi HVAC & Piping – Luftstrømningshastighedsmærker

Luftstrømningshastighedsmærker er blevet føjet til ventilationen–mærker kommando beregnet ud fra fluxen og kanalsektionen.

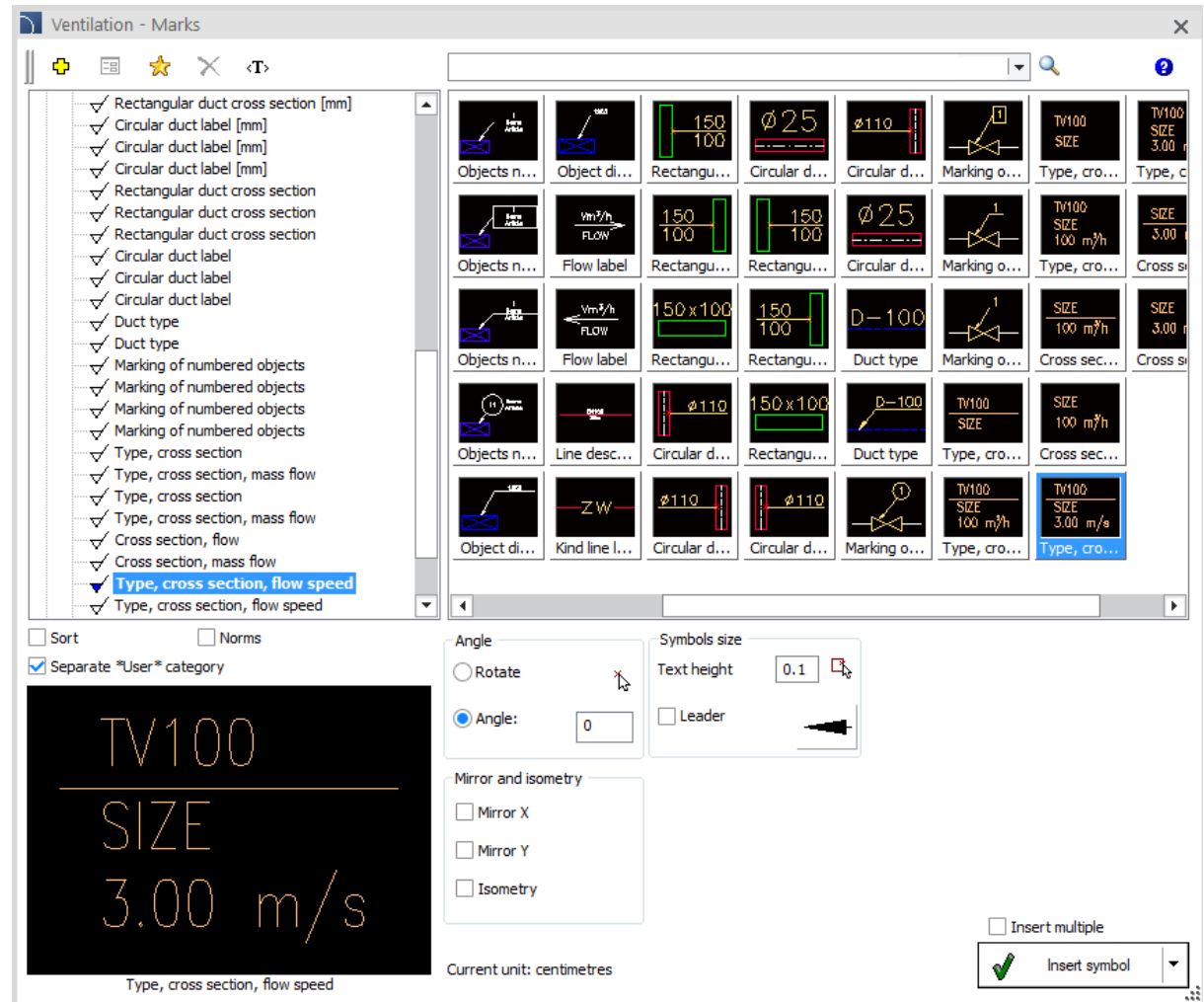

## ✓ CADprofi HVAC & Piping – systemudvidelse (biblioteker)

Monteringsplader samt halvskrue- og vægstik er blevet tilføjet til

*Pipes - detailed views*  command.

- Polypropylenrør er blevet udvidet med yderligere størrelser (125, 160, 200, 250, 315, 355, 400, 450).

Følgende ventiler er blevet tilføjet til

*Armature*  kommandoen:

- Kugleventil med filter.
- Halvskrue kugleventil.
- Tappeventil.
- Afløbsventil.
- Ventil med hangevind på begge sider.
- Kugleventil med møtrik.

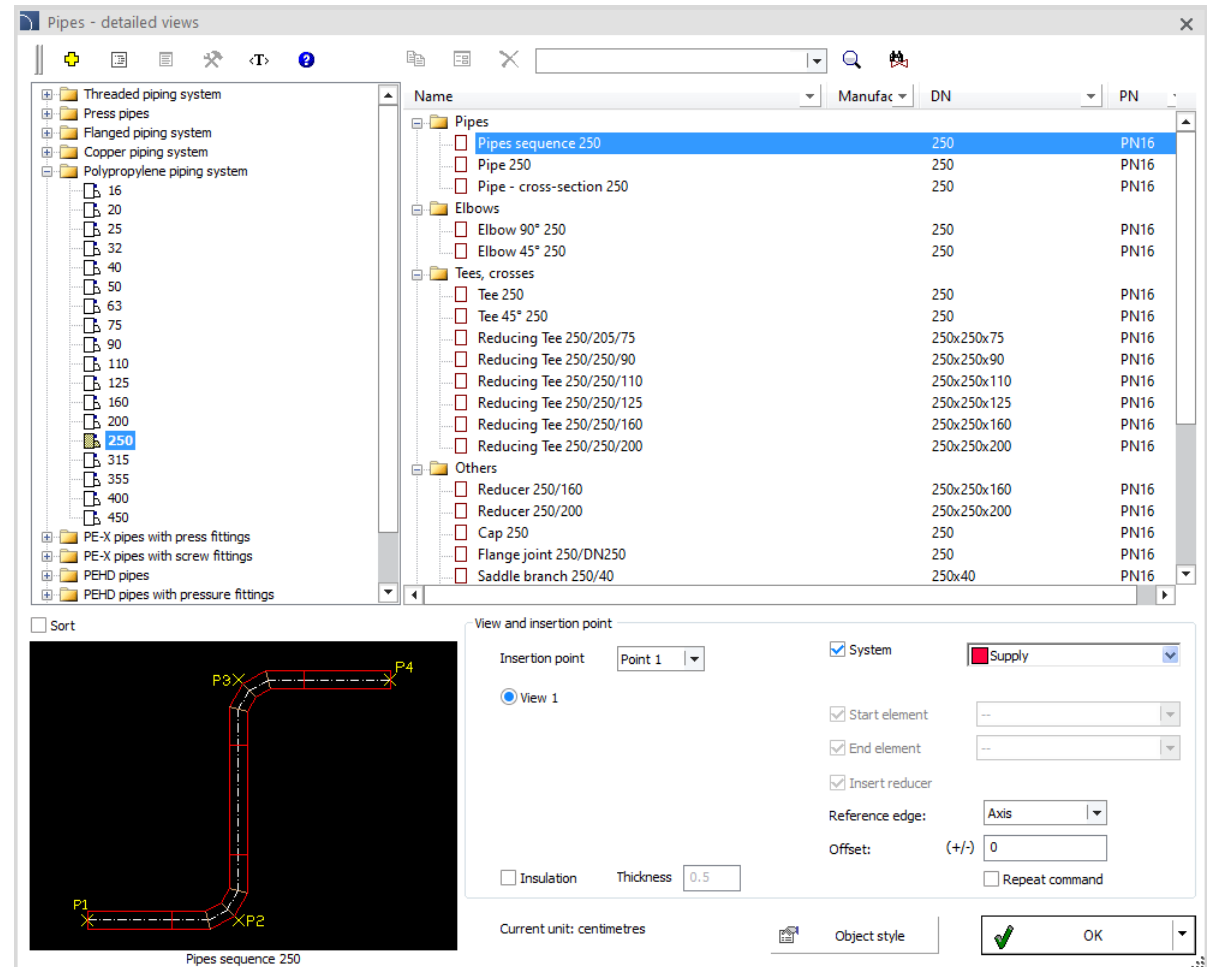

## ✓ CADprofi HVAC & Piping – udvidelse af inspektionskamre

Nye typer (200, 630, 800, 1000) af inspektionskamre er blevet tilføjet i både detaljerede og skematiske visninger.

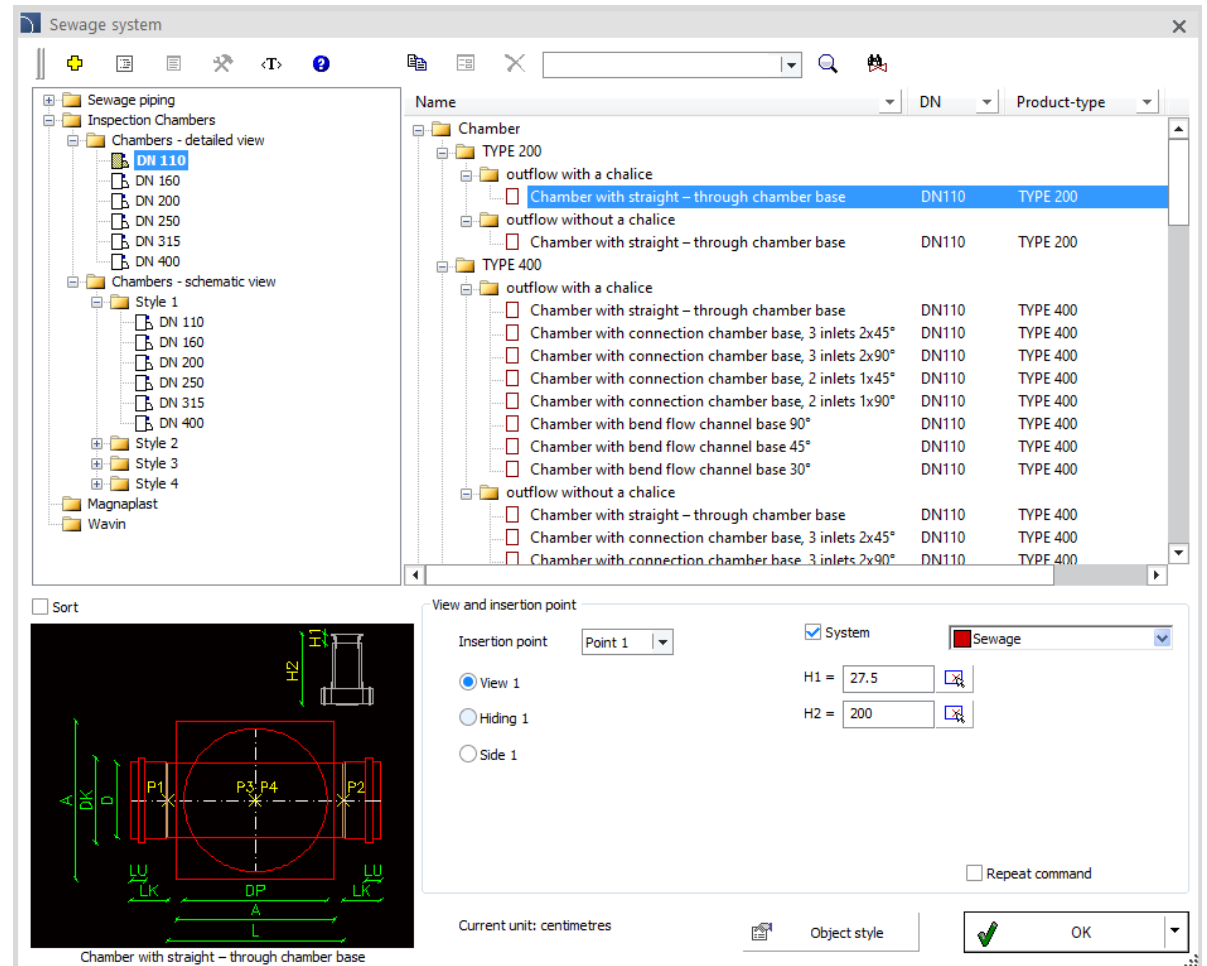

Sort

View and insertion point

Insertion point: Point 1

System

Sewage

View 1

H1 = 27.5

Hiding 1

H2 = 200

Side 1

Repeat command

Current unit: centimetres

Object style

OK

Chamber with straight – through chamber base

## ✓ CADprofi HVAC & Piping – dræning kanaler

CADprofi HVAC & Piping bibliotek er blevet udvidet med dræningskanaler lavet af:

- plast (100, 150, 200, 300),
- betonpolymer (100, 150, 200, 300, 400.500).

Afløbskanaler er tilgængelige i tværsnit og topvisninger.

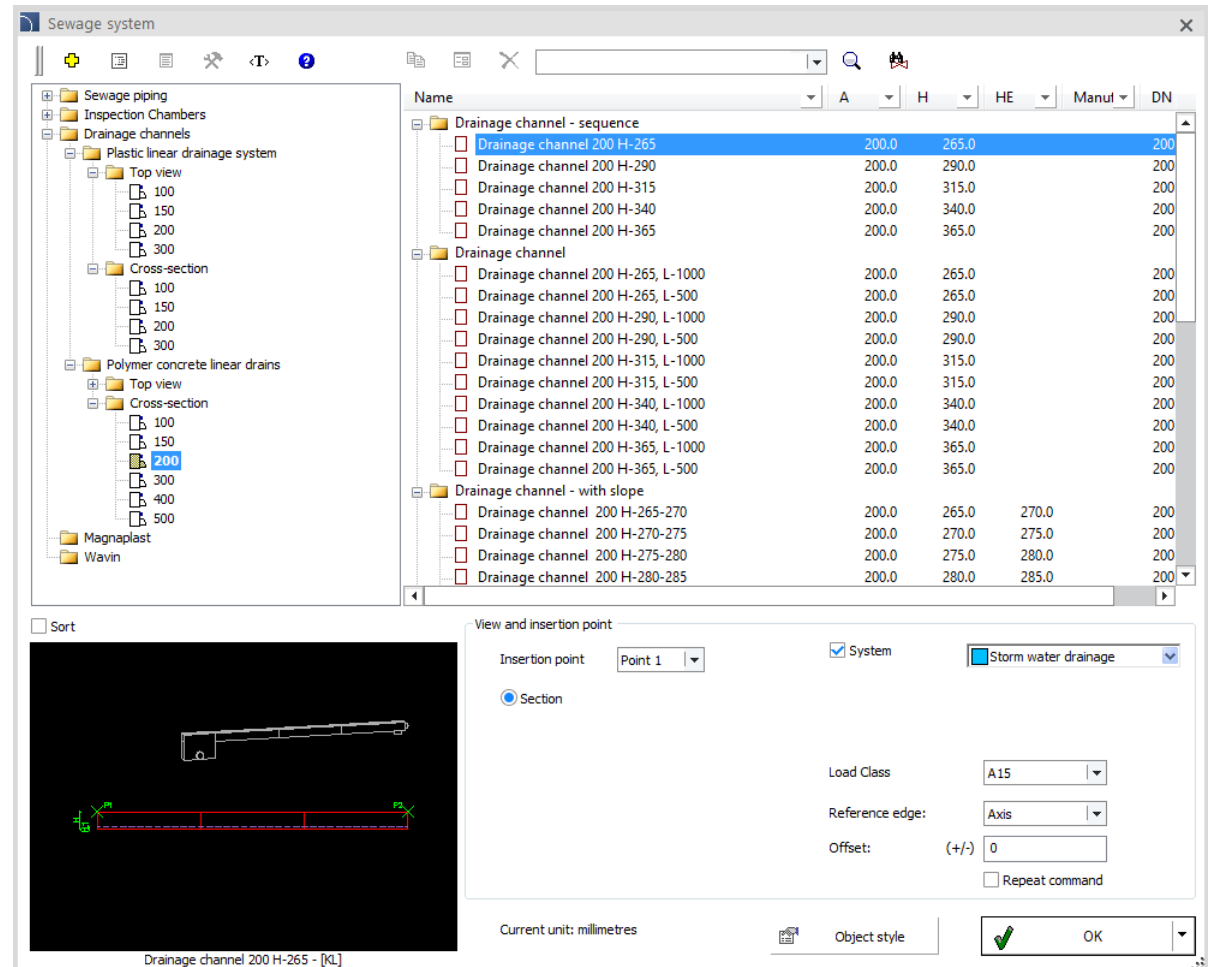

The screenshot shows the 'Sewage system' library in CADprofi. The left pane shows a tree view with categories like 'Sewage piping', 'Inspection Chambers', 'Drainage channels', 'Plastic linear drainage system', 'Polymer concrete linear drains', 'Magnaplast', and 'Wavin'. The right pane shows a list of drainage channels with columns for Name, H, HE, Manut, and DN. The 'View and insertion point' panel is open, showing settings for 'Storm water drainage' with options for 'System', 'Section', 'Load Class' (A15), 'Reference edge' (Axis), and 'Offset' (0). The 'Current unit: millimetres' is displayed at the bottom.

Name	H	HE	Manut	DN
Drainage channel - sequence				
Drainage channel 200 H-265	200.0	265.0		200
Drainage channel 200 H-290	200.0	290.0		200
Drainage channel 200 H-315	200.0	315.0		200
Drainage channel 200 H-340	200.0	340.0		200
Drainage channel 200 H-365	200.0	365.0		200
Drainage channel				
Drainage channel 200 H-265, L-1000	200.0	265.0		200
Drainage channel 200 H-265, L-500	200.0	265.0		200
Drainage channel 200 H-290, L-1000	200.0	290.0		200
Drainage channel 200 H-290, L-500	200.0	290.0		200
Drainage channel 200 H-315, L-1000	200.0	315.0		200
Drainage channel 200 H-315, L-500	200.0	315.0		200
Drainage channel 200 H-340, L-1000	200.0	340.0		200
Drainage channel 200 H-340, L-500	200.0	340.0		200
Drainage channel 200 H-365, L-1000	200.0	365.0		200
Drainage channel 200 H-365, L-500	200.0	365.0		200
Drainage channel - with slope				
Drainage channel 200 H-265-270	200.0	265.0	270.0	200
Drainage channel 200 H-270-275	200.0	270.0	275.0	200
Drainage channel 200 H-275-280	200.0	275.0	280.0	200
Drainage channel 200 H-280-285	200.0	280.0	285.0	200

## ✓ CADprofi HVAC & Piping – fladt tag dræning

Dræning af flade tage er blevet tilføjet til CADprofi HVAC & Piping biblioteket:

- lodrette afløb,
- vandrette afløb,
- loft dræning,
- nedløbsrør af stål.



## ✓ CADprofi HVAC & Piping – PEHD-rør

PEHD-rørsystemet og PEHD-rørsystemet med elektrofusionsfittings er blevet tilføjet til kloaksystemets bibliotek.

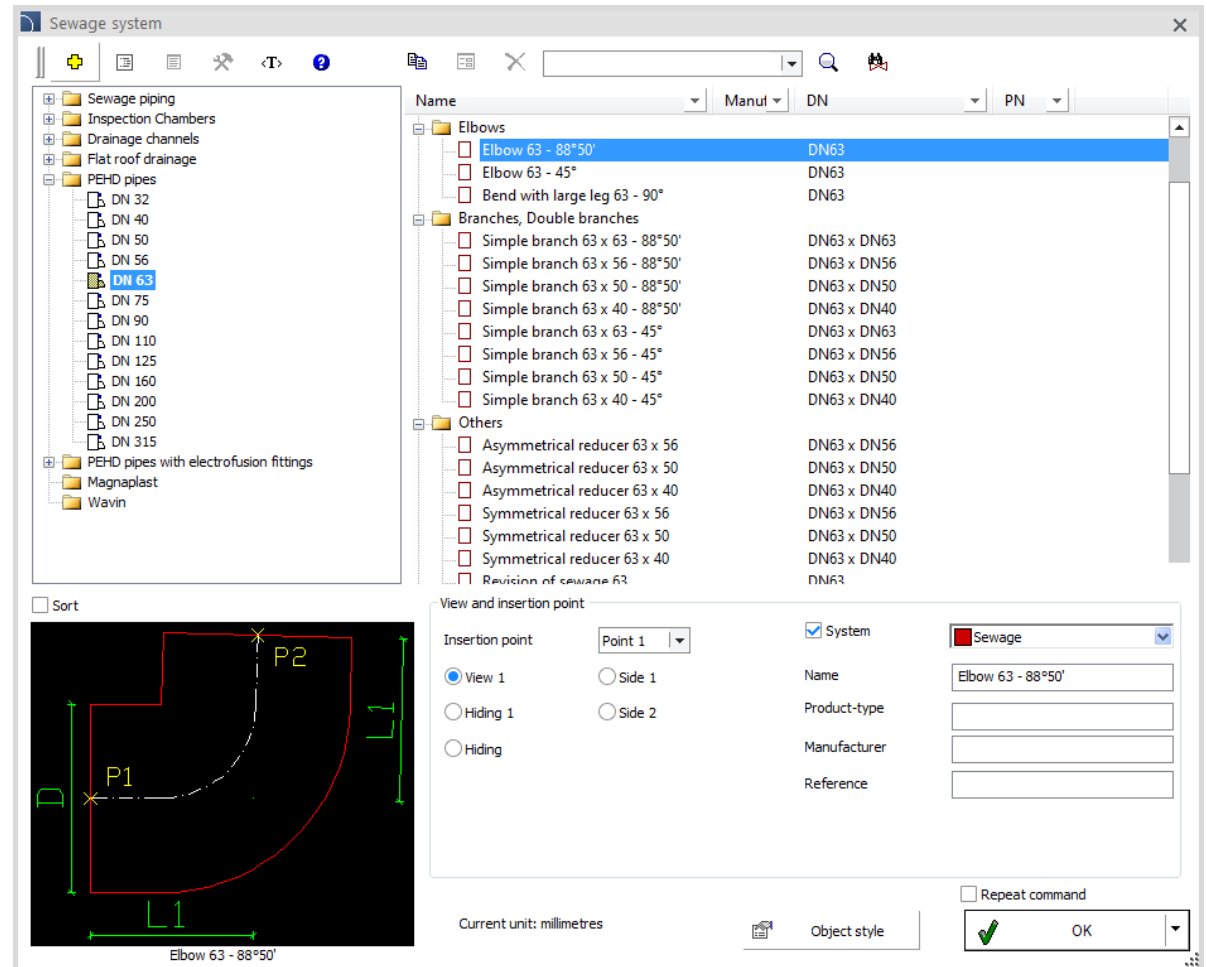

## ✓ CADprofi HVAC & Piping – anemostater uden ekspansionsboks

Anemostater uden ekspansionsbokse er blevet tilføjet til *Outlets* kommandoen.

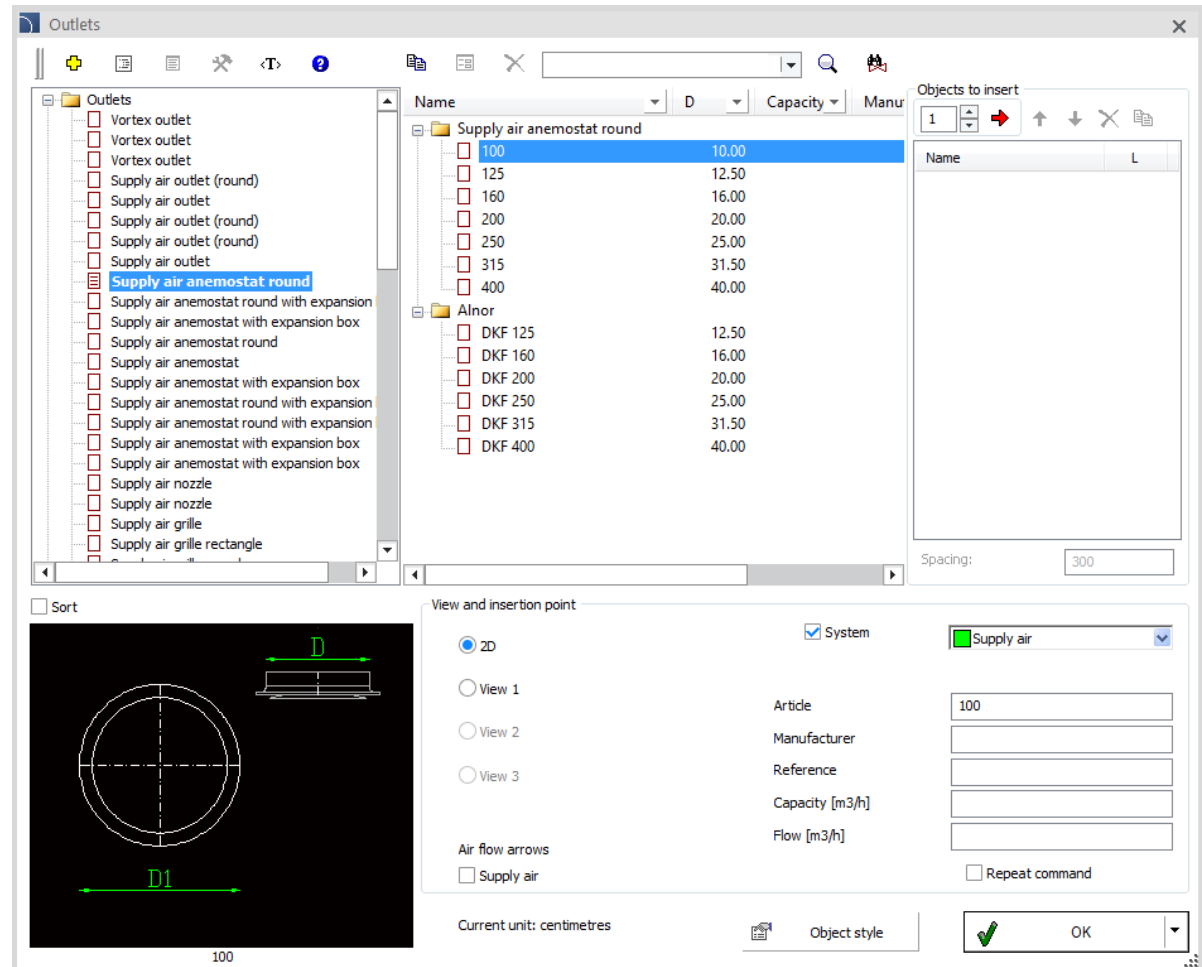

## ✓ CADprofi HVAC & Piping – kombinerede halvskruebeslag

Fagforeninger og halvrørsforeninger er blevet tilføjet til polypropylenrørsystemet i

*Pipes – detailed views* .

Halvrørsforeninger (3/8", 1/2", 3/4", 1", 1 1/4", 1 1/2", 2") er blevet tilføjet til

*Parametrical armature*  command.

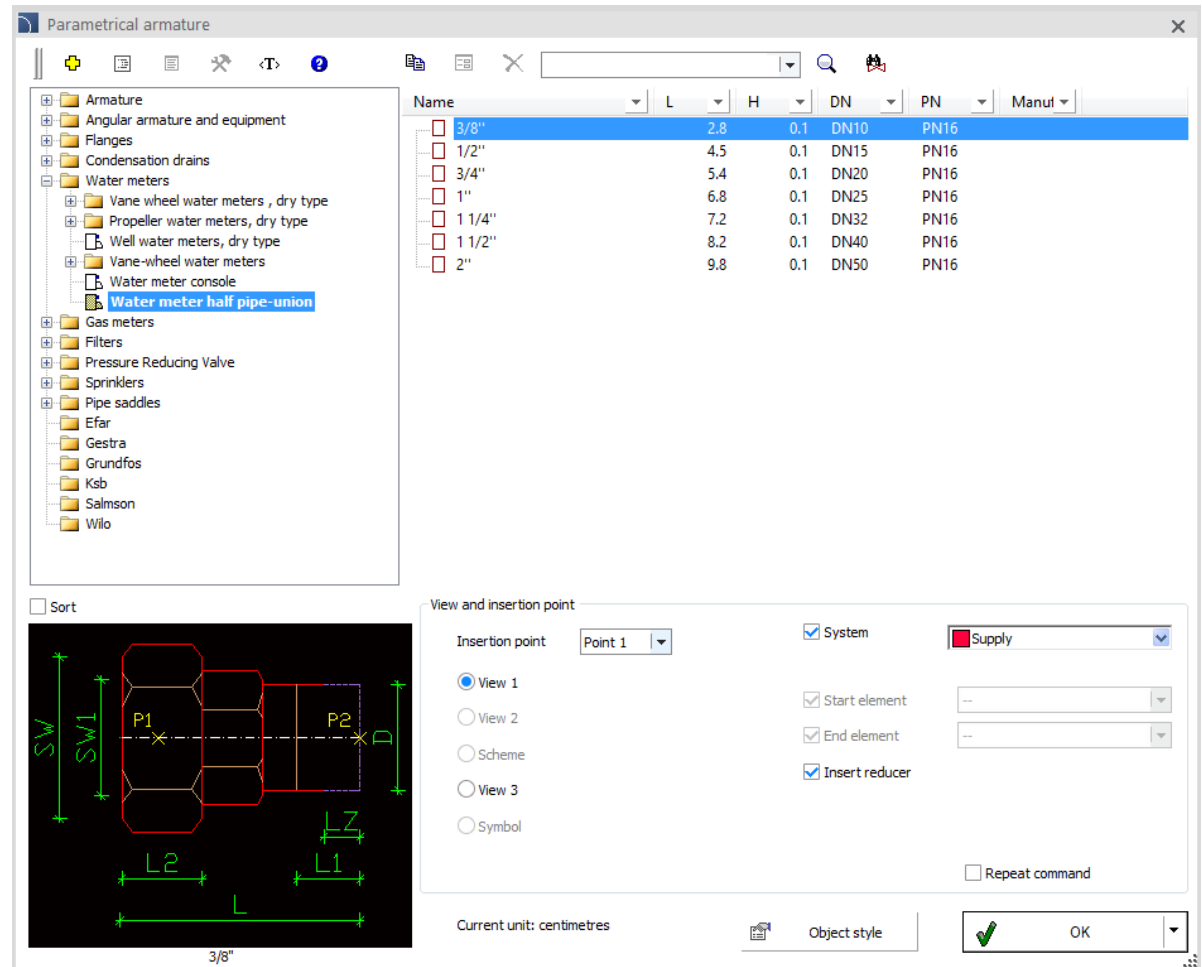

Name	L	H	DN	PN	Manut
3/8"	2.8	0.1	DN10	PN16	
1/2"	4.5	0.1	DN15	PN16	
3/4"	5.4	0.1	DN20	PN16	
1"	6.8	0.1	DN25	PN16	
1 1/4"	7.2	0.1	DN32	PN16	
1 1/2"	8.2	0.1	DN40	PN16	
2"	9.8	0.1	DN50	PN16	

View and insertion point

Insertion point: Point 1

System Supply

Start element

End element

Insert reducer

Repeat command

Current unit: centimetres

Object style

OK

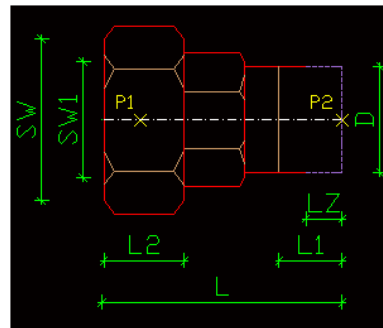

## ✓ CADprofi HVAC & Piping – udvidelse af radiatorbiblioteket

Nye varmeapparater er blevet tilføjet til Korado-biblioteket, herunder:

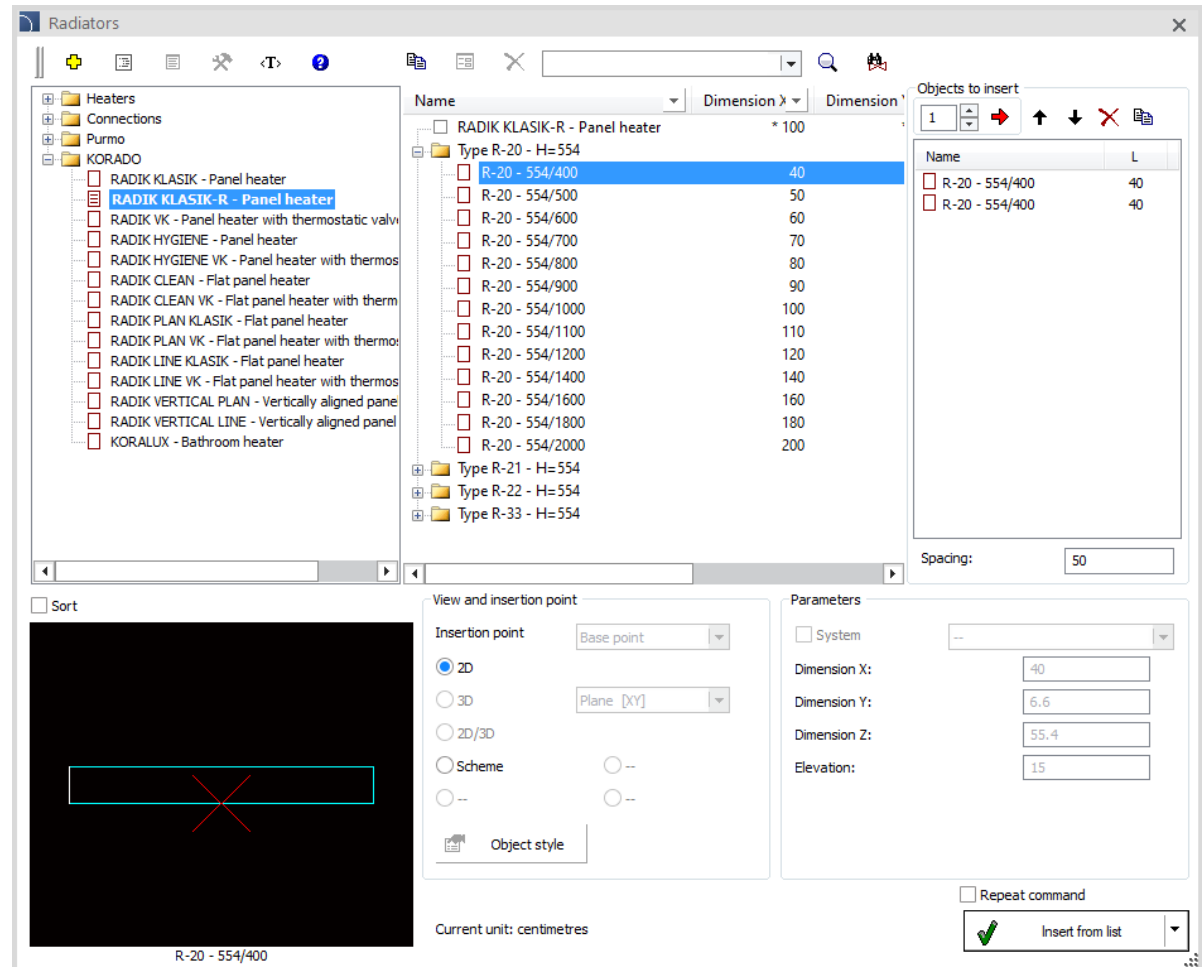

- RADIK KLASIK-R (panelvarmere).
- RADIK CLEAN (fladskærmsvarmere).
- RADIK CLEAN-VK (fladskærmsvarmere med termostatventil).



## ✓ CADprofi HVAC & Piping – udvidelse af symbolbiblioteket for husholdningsapparater

Yderligere symboler for gasapparater er blevet tilføjet til programmet, herunder:

- Gaskomfur (2, 4, 6, 8 brænder).
- Bærbart gaskomfur (2, 3, 4 brænder).
- Gasopvarmning afføring (1, 2, 3 brænder).
- Gasbagerovn.
- Gasovn til pizza.

Yderligere symboler er tilgængelige i Symbols  and *Plumbing objects - Plan*  commands.

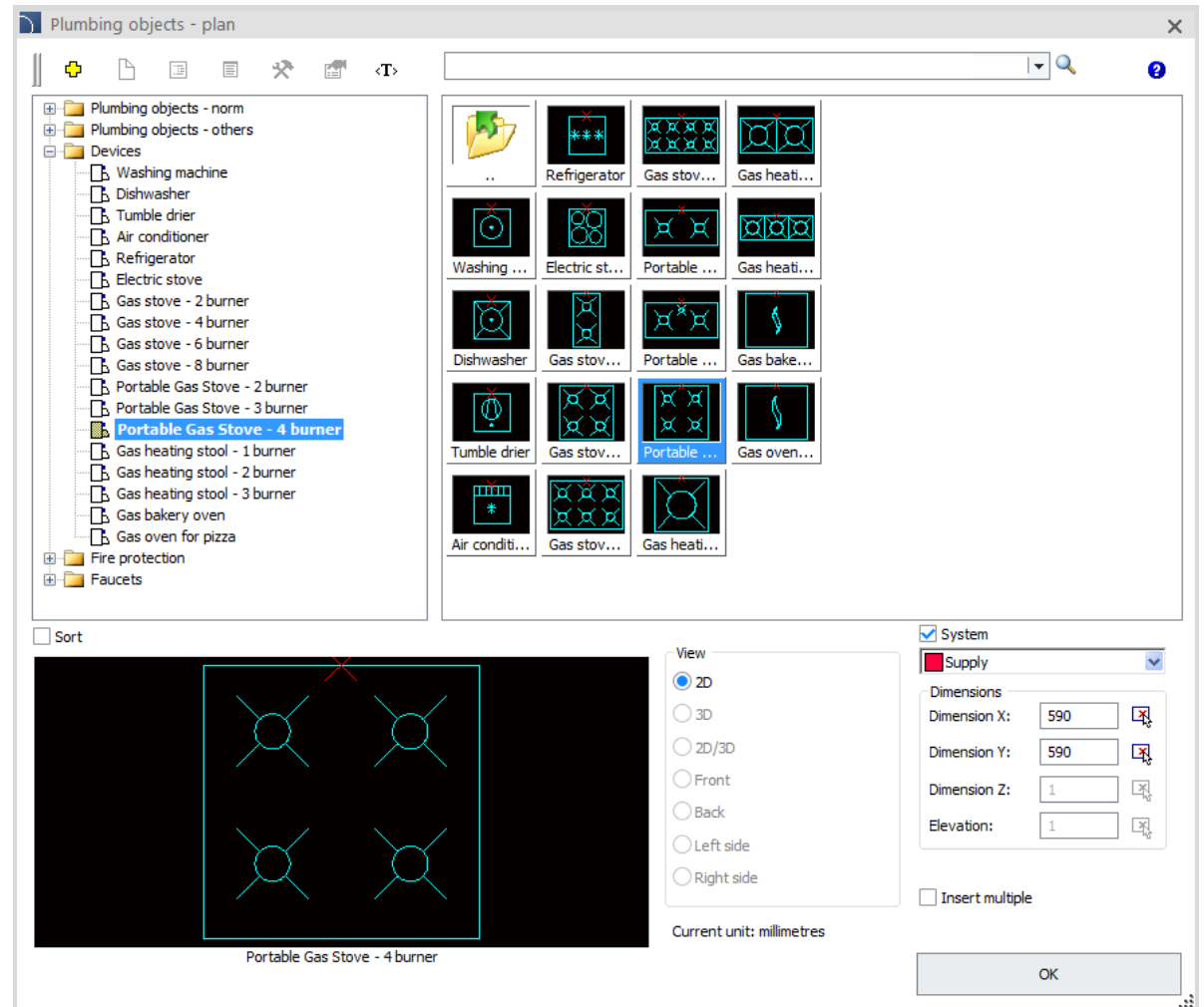



# CADprofi

## ✓ Udvidelse af KaMo-biblioteket

KaMo-biblioteket er blevet udvidet med nye enheder.

Dette bibliotek er kun tilgængeligt på tysk.

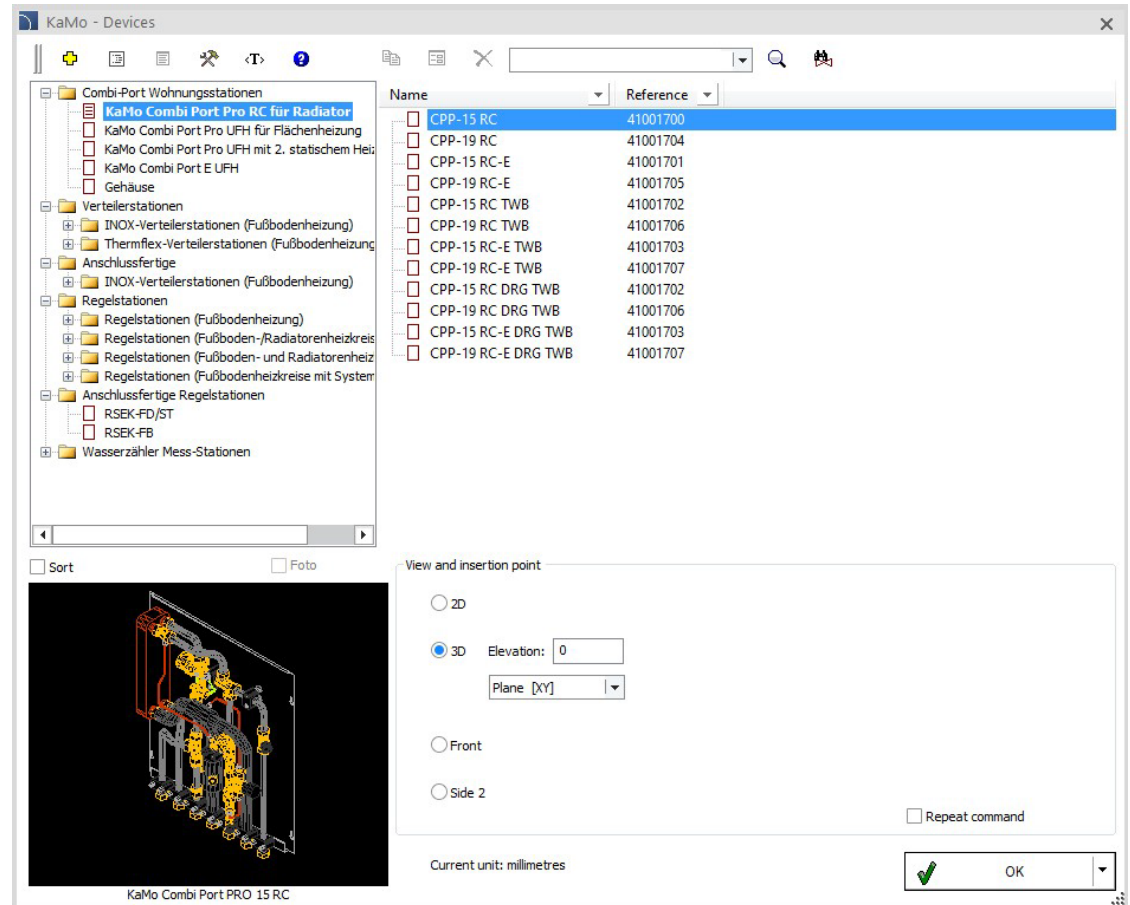



# CADprofi

## ✓ Graziadio – Busture i J-serien

Graziadio-biblioteket, der er tilgængeligt i CADprofi, er blevet udvidet med J-seriens busbarer.



The screenshot shows the 'Busbars' software interface. On the left is a tree view of the library, and on the right is a table of selected elements. Below the table are configuration options for the selected element.

Name	Material	Ingress F	Ref
Standard element L=3.00 m with 4 outlets	Copper	42/55	J06
Standard element L=3.00 m with 6 outlets	Copper	42/55	J06
Standard element L=1.00 m with 1 outlets	Copper	42/55	J06
Flexible element for elbows			
Horizontal DX <90	Copper	55	J16
Horizontal SX <90	Copper	55	J16
Vertical DX <90	Copper	55	J16
Vertical SX <90	Copper	55	J16
Horizontal DX >90	Copper	55	J16
Horizontal SX >90	Copper	55	J16
Vertical DX >90	Copper	55	J16
Vertical SX >90	Copper	55	J16
'T' element DX	Copper	55	J16
'T' element SX	Copper	55	J16
End feed units			
End feed unit PR	Copper	55	J16
End feed unit LW	Copper	55	J16
Centre feed unit	Copper	55	J16
Accessories			

**View and insertion point**

Insertion point: Point 1

2D / 3D (selected) / 2D/3D / 2D Top / 2D Bottom / 2D Left / 2D Right

Object style

**Parameters**

Version: JSR IP42/55

Fire barrier: 250

Repeat command

Current unit: millimetres

OK

Standard element L=3.00 mb. 63A with 4 outlets



# CADprofi

## ✓ BKT – 4CubeDC, 4CompactDC og 4MicroDC

BKT-biblioteket, der er tilgængeligt i CADprofi, er blevet udvidet med 4CubeDC, 4CompactDC og 4MicroDC kiosker.

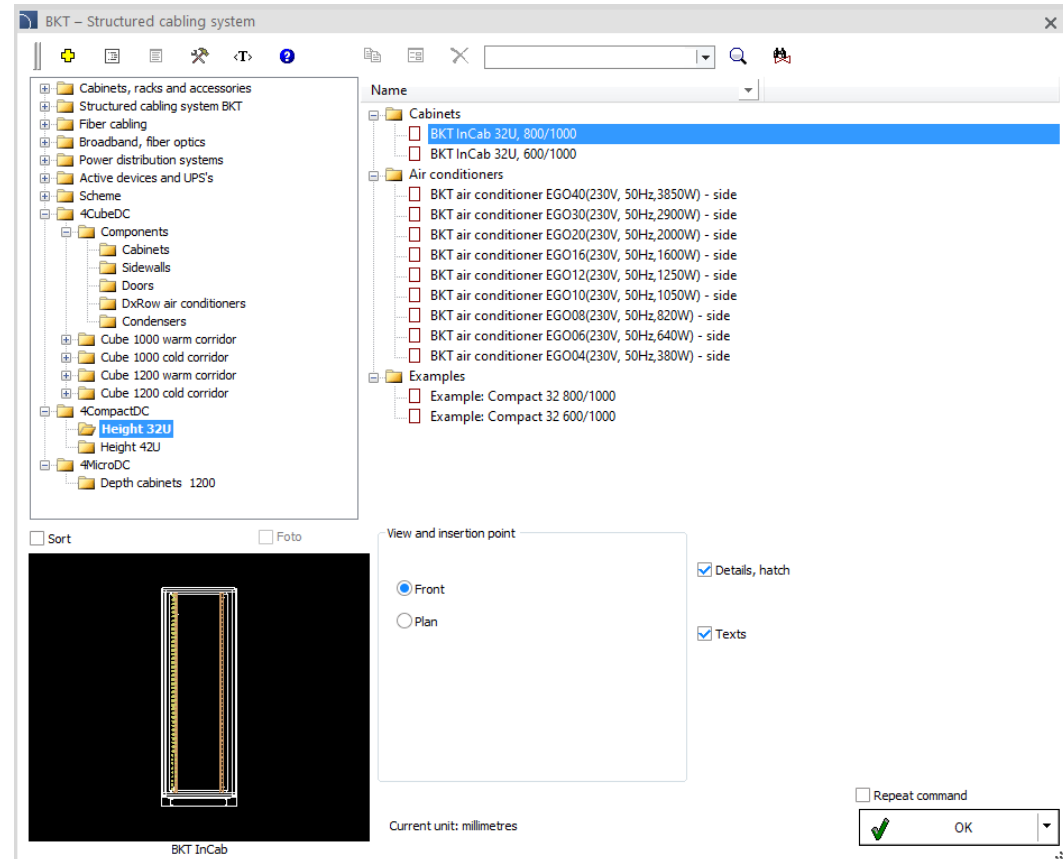



# CADprofi

## ✓ Dahua – skemaer

Dahua-biblioteket, der er tilgængeligt i CADprofi, er blevet udvidet med VDP-ordninger og adgangskontrolordninger.

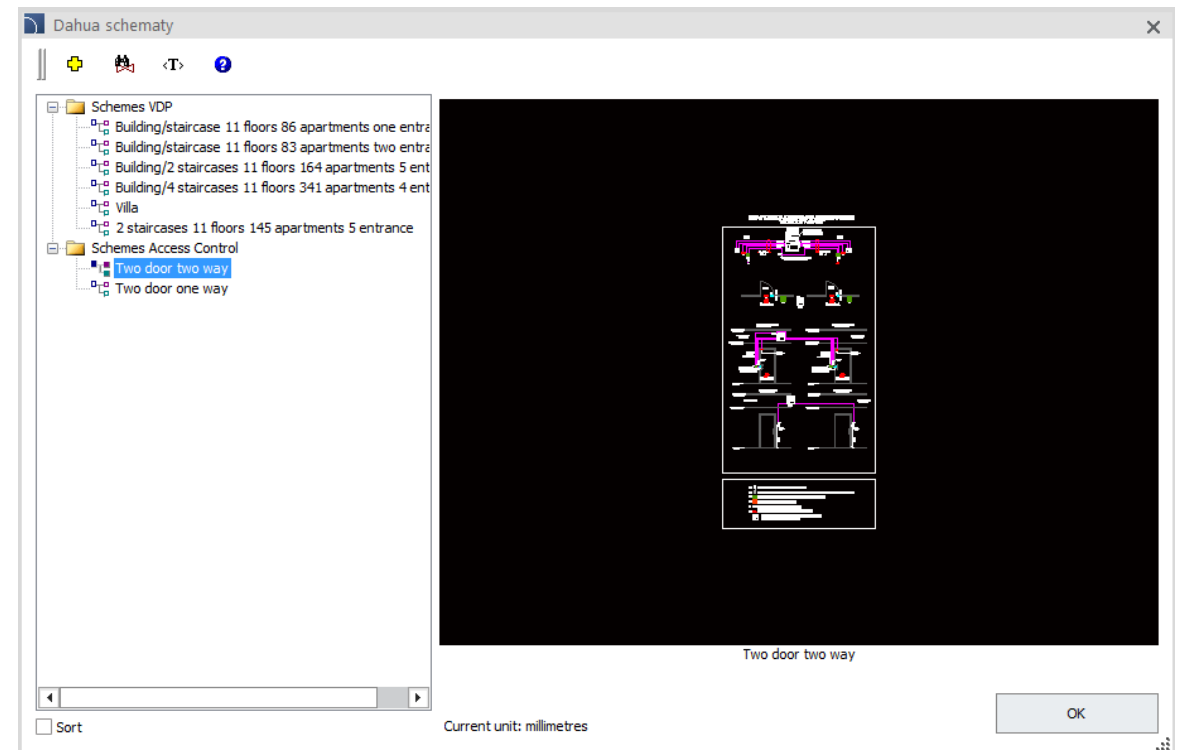

## ✓ Opdatering af BCS-biblioteket

BCS-firmaets bibliotek understøtter design af IP-videoovervågningsinstallationer.

I den seneste version af CADprofi er BCS-biblioteket blevet opdateret med nye produkter, herunder:

### BCS LINE:

- IP-videooptagere (4, 8, 16, 32, 64, 128 kanaler).
- IP-kameraer (boks, kugle, kuppel, PTZ, fiskeøje).
- ANPS kameraer
- Panoramiske kameraer.
- Termo kameraer.
- Tastaturer.

### BCS Point:

- IP-videooptagere (4, 8, 16, 32, 64 kanaler).
- IP-kameraer (kugle, kuppel, PTZ, boks).

Derudover er BCS-biblioteket blevet udvidet med video intercom og CCTV installationsdiagrammer.

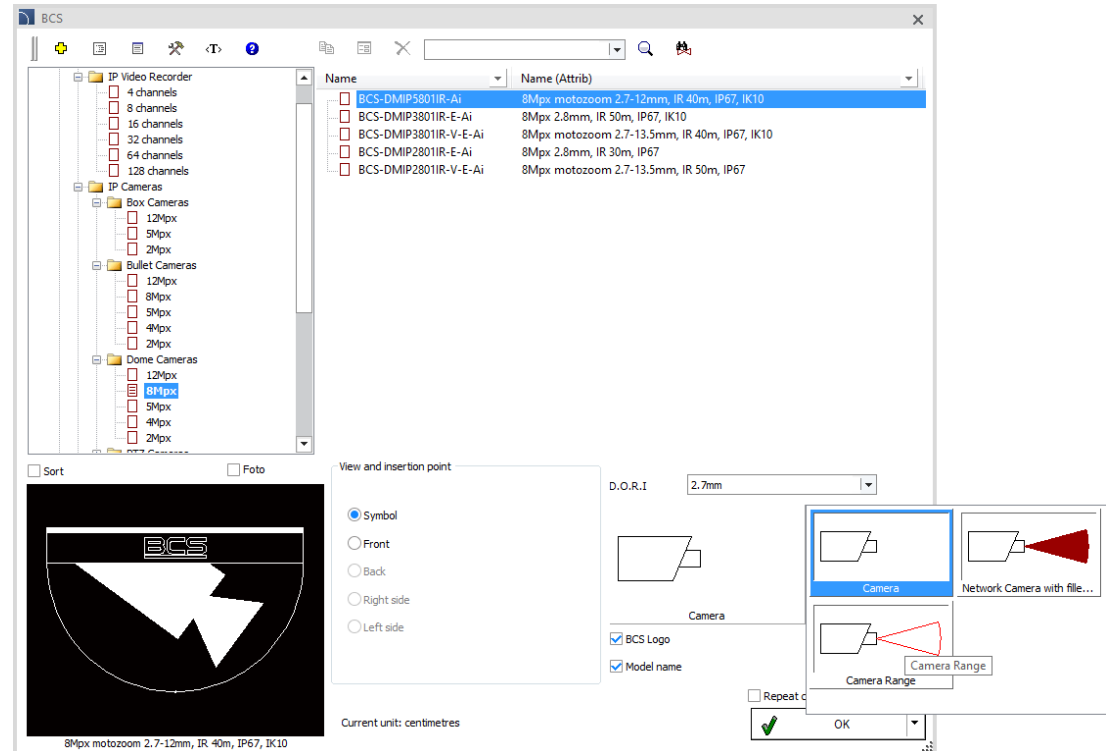



# CADprofi

## ✓ Extension of ABB library – electrical schemes

ABB-biblioteket, der er tilgængeligt i CADprofi, er blevet udvidet med eksempler på elektriske diagrammer over styresystemer til frekvensomformere.



The screenshot displays the CADprofi software interface with the ABB library extension. The left pane shows a tree view of product categories, with 'Electrical schemes' highlighted. The right pane shows a list of electrical scheme examples, including 'Sterowanie predkoscia silnika poprzez przyciski szybkiej/woln...' and 'Standardowe podlaczenie ACS580-01 - Ustawienia domyslne ...'. The bottom pane shows a preview of an electrical diagram for 'Sterowanie predkoscia silnika poprzez przyciski szybkiej/woln...'. The interface includes a 'View and insertion point' section with options for '2D Front' and 'Electrical scheme', and a 'Repeat command' checkbox. The current unit is set to millimetres, and the 'OK' button is visible.

## ✓ Opdatering af Elko-Bis bibliotek

Elko-Bis biblioteket, der er tilgængeligt i CADprofi, er blevet opdateret med nye master med den specificerede maksimale vindmodstandsparameter.

Muligheden for at fastgøre tilbehør til masterne (justeringssæt, skiver, støttestænger osv.) er også blevet tilføjet til programmet.

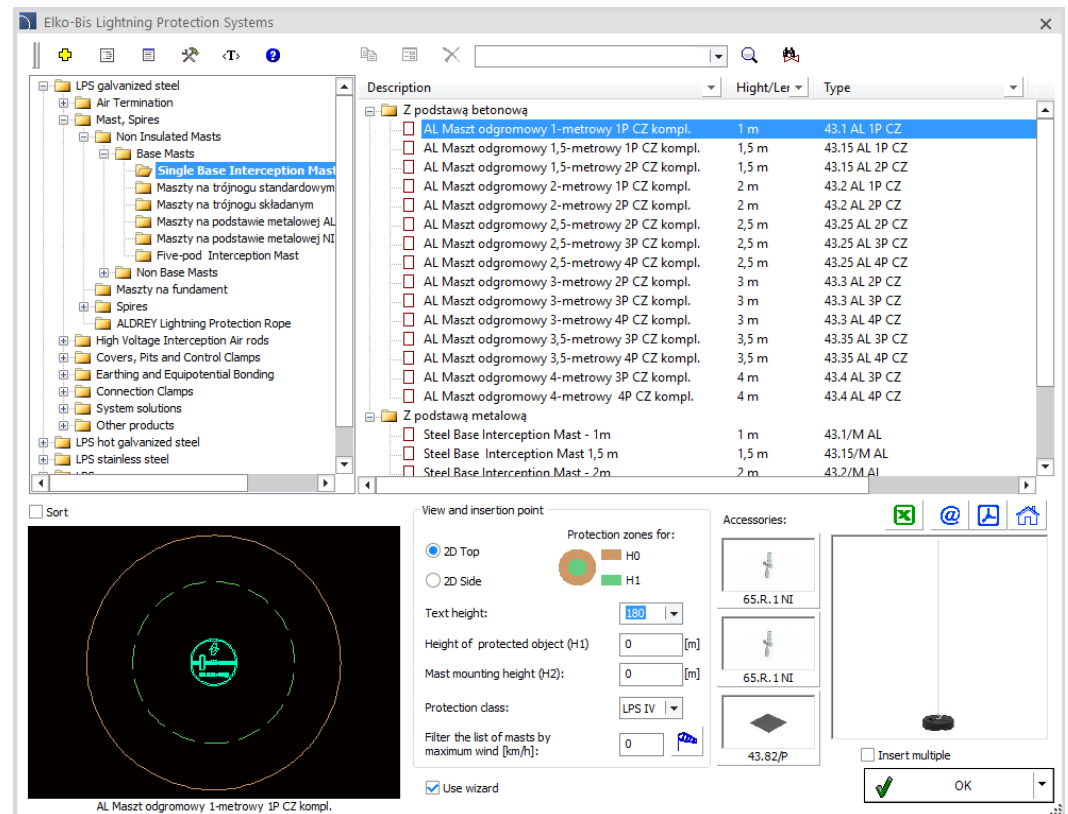

Description	Height/Ler	Type
Z podstawę betonową		
AL Maszt odgromowy 1-metrowy 1P CZ kompl.	1 m	43.1 AL 1P CZ
AL Maszt odgromowy 1,5-metrowy 1P CZ kompl.	1,5 m	43.15 AL 1P CZ
AL Maszt odgromowy 1,5-metrowy 2P CZ kompl.	1,5 m	43.15 AL 2P CZ
AL Maszt odgromowy 2-metrowy 1P CZ kompl.	2 m	43.2 AL 1P CZ
AL Maszt odgromowy 2-metrowy 2P CZ kompl.	2 m	43.2 AL 2P CZ
AL Maszt odgromowy 2,5-metrowy 2P CZ kompl.	2,5 m	43.25 AL 2P CZ
AL Maszt odgromowy 2,5-metrowy 3P CZ kompl.	2,5 m	43.25 AL 3P CZ
AL Maszt odgromowy 2,5-metrowy 4P CZ kompl.	2,5 m	43.25 AL 4P CZ
AL Maszt odgromowy 3-metrowy 2P CZ kompl.	3 m	43.3 AL 2P CZ
AL Maszt odgromowy 3-metrowy 3P CZ kompl.	3 m	43.3 AL 3P CZ
AL Maszt odgromowy 3-metrowy 4P CZ kompl.	3 m	43.3 AL 4P CZ
AL Maszt odgromowy 3,5-metrowy 3P CZ kompl.	3,5 m	43.35 AL 3P CZ
AL Maszt odgromowy 3,5-metrowy 4P CZ kompl.	3,5 m	43.35 AL 4P CZ
AL Maszt odgromowy 4-metrowy 3P CZ kompl.	4 m	43.4 AL 3P CZ
AL Maszt odgromowy 4-metrowy 4P CZ kompl.	4 m	43.4 AL 4P CZ
Z podstawą metalową		
Steel Base Interception Mast - 1m	1 m	43.1/M AL
Steel Base Interception Mast 1,5 m	1,5 m	43.15/M AL
Steel Base Interception Mast - 2m	2 m	43.2/M AL



# CADprofi

✓ Opdatering af producentbiblioteker:





# CADprofi

## ✓ Justering til mange base CAD-programmer

CADprofi 2022.01 er blevet justeret til at fungere med de nyeste CAD-programmer, herunder: AutoCAD 2022, ActCAD 2021 Standard, ArCADia 12/14, ARES Commander 2022, AviCAD 2021, BricsCAD V22, CADian 2021, CADdirect 2022, CADopia 21, CADMATE 2020, CMS IntelliCAD 10.1, GstarCAD 2022, SilicaCAD 2021, TrueCAD 2022, ZWCAD 2022.

CADprofi 2022 arbejder i øjeblikket med mange basis CAD-programmer, herunder: AutoCAD (siden 2004-versionen), BricsCAD, GstarCAD, IntelliCAD, progeCAD, ZWCAD, ARES Commander Edition og andre.

The logo for AutoCAD, with the word "AutoCAD" in a bold, red, sans-serif font.

The logo for ZWCAD, with the word "ZWCAD" in a bold, blue, sans-serif font, featuring a green leaf-like graphic above the 'W'.

The logo for GstarCAD, with "Gstar" in blue and "CAD" in yellow, followed by the tagline "An Alternative CAD System" in blue.

The logo for BricsCAD, featuring a stylized blue 'B' shape above the word "BRICSCAD" in a bold, black, sans-serif font.

The logo for progeSOFT, featuring a blue globe with a yellow 'I' shape and a blue 'S' shape, above the word "progeSOFT" in a blue, sans-serif font.

The logo for IntelliCAD, featuring a purple diamond shape with a yellow 'I' shape inside, above the word "IntelliCAD" in a bold, purple, sans-serif font.

The logo for Gräbert ARES Commander, featuring a red, stylized flame-like graphic above the word "Gräbert" in a small, black, sans-serif font, and "ARES® Commander" in a large, bold, black, sans-serif font.